

Manual de uso y cuidado

Modelo ACP611I

Lea completa y cuidadosamente
este manual.



PM01



Bienvenido

Todo lo que desee saber para el correcto funcionamiento de su producto se encuentra aquí y en nuestros sitios web.

Lo invitamos a conocer su producto, a leer el instructivo y obtener el máximo provecho de él.

Le agradecemos sinceramente y nos complace que haya escogido uno de nuestros productos. Este nuevo producto, cuidadosa-

mente diseñado y construido con materiales de primera calidad, se ha verificado cuidadosamente para satisfacer sus requerimientos.

Lea estas sencillas instrucciones que le permitirán conseguir excelentes resultados desde su primer uso.

Con este moderno aparato le deseamos lo mejor.

EL FABRICANTE

Índice

Instrucciones importantes de seguridad

- Durante el uso
- Para la instalación y el mantenimiento

Consejos para la protección del ambiente

- Embalaje
- Equipos en desuso

Instalación

- Empotre en muebles modulares
- Componentes para la instalación de la máquina
- Instalación de la máquina
- Conexión eléctrica

Descripción de la cafetera

Características técnicas

Descripción del panel de controles

Primer uso

- Llene el depósito de agua
- Llene el recipiente de café en grano
- Puesta en marcha de la máquina y modalidad stand-by
- Regulación del café molido
- Función de lavado

Dispensando café

Dispensando agua caliente

Dispensando vapor

Programando la cantidad de café molido

Programando la cantidad de agua y café

- Restablecimiento de los valores de fábrica

Iluminación del compartimiento de dispensado

Indicaciones y alarmas

- Indicación de falta de agua
- Indicación de sustitución del filtro
- Indicación de presencia de restos de café
- Indicación de avería de sonda café
- Indicación de alarma general

Recetas

- Capuchino estilo Italiano
- Capuchino Vienés
- Espresso frío batido
- Café Irlandés
- Café Mexicano
- Helado de capuchino

Limpieza y mantenimiento

- Partes externas
- Boquilla de salida de vapor
- Charola recogedora de gotas
- Recipiente para restos de café molido
- Depósito de agua

Fallo en el funcionamiento

Garantía

Servicio autorizado

ESTE PRODUCTO HA SIDO CONCEBIDO PARA UN USO DOMÉSTICO EXCLUSIVAMENTE. EL FABRICANTE DECLINA TODA RESPONSABILIDAD EN CASO DE EVENTUALES DAÑOS A LAS PROPIEDADES O LESIONES A LAS PERSONAS QUE DERIVEN DE UNA INSTALACIÓN INCORRECTA O DE UN USO INAPROPIADO, ERRÓNEO O ABSURDO.

Simbología

Durante la lectura del manual, se encontrará con los siguientes símbolos:

 **ADVERTENCIA: INDICACIONES IMPORTANTES PARA LA SEGURIDAD Y PARA EL USO CORRECTO DE LA MÁQUINA.**

 Información útil para el uso óptimo del equipo.

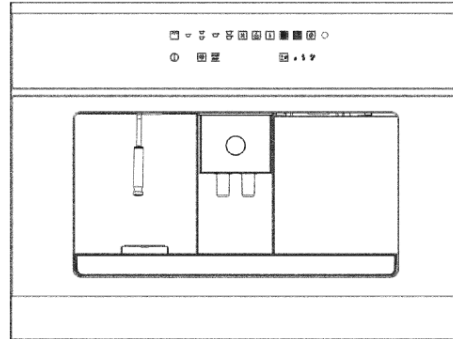

Instrucciones importantes de seguridad

- No use extensiones.
- No conecte otros aparatos en el mismo contacto eléctrico.
- Sujete el conector por la clavija, no por el cable.
- Su producto está provisto de un tomacorriente polarizado tipo "Y" con cable a tierra integrado.
- No elimine la terminal de tierra ni use adaptadores.
- Si el cordón de alimentación es dañado, éste debe sustituirse por el fabricante, por su agente de servicio autorizado o por personal calificado con el fin de evitar un peligro.
- Si en su región suele haber variaciones de voltaje, use un regulador de voltaje.
- Este aparato no se destina para utilizarse por personas (incluyendo niños) cuyas capacidades físicas, sensoriales o mentales sean diferentes o estén reducidas, o carezcan de experiencia o conocimiento, a menos que dichas personas reciban una supervisión o capacitación para el funcionamiento del aparato por una persona responsable de su seguridad.
- Los niños deben supervisarse para asegurar que ellos no empleen los aparatos como juguete.
- **IMPORTANTE:** Si no sigue las advertencias y pasos anteriores, usted es enteramente responsable de los daños personales o materiales que pueda sufrir con el uso de este equipo.

Las siguientes condiciones no se consideran como uso normal del aparato:

- Si no ha sido operado de acuerdo con el instructivo de uso proporcionado en Español.
- Daños provocados por accidente, descargas eléctricas, fluctuaciones de voltaje, energía eléctrica diferente a la especificada o catástrofes.
- Si ha sido utilizado para fines comerciales, industriales o uso diferente al indicado en las instrucciones de manejo.
- Si el producto ha sido reparado por personas y/o talleres de servicio no autorizados.

Aunque el uso de este equipo es sencillo, es importante leer completamente este manual antes de instalar y utilizar el equipo por primera vez. De esta forma usted podrá obtener el mejor desempeño, evitará comportamientos erróneos y podrá utilizar el equipo con total seguridad respetando el ambiente.

Durante el uso

- Este equipo debe ser usado por adultos.
- Asegúrese de que los niños no toquen los controles y no jueguen con el equipo.
- Este aparato debe ser usado en un ambiente doméstico, cualquier otro uso se considera inapropiado y por lo tanto, peligroso.
- Mantenga siempre perfectamente limpio el equipo.
- Es peligroso modificar o intentar modificar las características de este producto.
- Las partes expuestas de este equipo se calientan durante el funcionamiento y permanecen calientes durante un cierto tiempo incluso tras el apagado. Mantenga alejados a los niños hasta que el equipo se haya enfriado.
- No toque las superficies calientes durante el uso del equipo, utilice manoplas o asas.
- Antes de cualquier trabajo de mantenimiento o limpieza, compruebe que el equipo esté desconectado de la red eléctrica.

- En caso de averías, no intente nunca reparar el equipo usted mismo. Las reparaciones efectuadas por personas no competentes pueden provocar desperfectos y accidentes. Consulte el contenido de este manual. Si no encuentra la información requerida, póngase en contacto con el centro de asistencia más cercano. El servicio debe efectuarlo un centro de asistencia técnica autorizado. Solicite siempre el uso de refacciones originales.

Instalación y mantenimiento

- Tras desempacar el equipo, asegúrese de que el producto no esté deteriorado y que el cable de alimentación eléctrica se encuentre en perfectas condiciones. En caso contrario, póngase en contacto con el vendedor antes de poner en funcionamiento el equipo.
- El material de embalaje (bolsas de plástico, poliestireno, etc.) no debe dejarse al alcance de los niños porque representan fuentes de peligro potenciales.
- Antes de usar el equipo, compruebe que los datos de tensión y potencia que aparecen en la placa de características sean adecuados para la línea de la instalación a la que se conectará. Compruebe además que la casa disponga de una línea de tierra eficiente y de un disyuntor de circuitos adecuado.
- Todo trabajo de servicio debe ser efectuado por personal especializado.
- El fabricante declina toda responsabilidad en caso de que no se respeten las normas.

Protección del medio ambiente

Embalaje

Todo el material de embalaje es seguro para el medio ambiente y reciclable. Le rogamos que contribuya con la conservación del medio ambiente utilizando los medios correspondientes de recolección selectiva.

Equipos en desuso

- Los aparatos obsoletos o que ya no se usan, no deben considerarse como basura sin valor. Mediante el desguace ecológico, diversos materiales utilizados en la fabricación de su equipo se pueden recuperar.

- Infórmese sobre las posibilidades actuales de desguace a través de su revendedor especializado o directamente con su administración municipal.
- Antes de desguazar el equipo, corte el cable de alimentación para que resulte insertible.

Es muy importante conservar este manual de instrucciones junto con el equipo para cualquier consulta futura. Si vende la cafetera o la pasa a otra persona, asegúrese de que el manual se entregue al nuevo usuario, para que pueda estar al corriente del funcionamiento de la máquina y de las advertencias.



Este símbolo en el producto, o en el embalaje indica que el producto no debe considerarse como basura doméstica habitual sino que debe llevarse a un punto de recolección adecuado para el reciclaje de equipos eléctricos y electrónicos.

El desguace apropiado de este producto contribuye a evitar consecuencias negativas para el medio ambiente y para la salud. Para información más detallada sobre el reciclaje de este producto, póngase en contacto con el departamento municipal, con el servicio local de eliminación de basura o con la tienda en la que adquirió el producto.

Instalación de la máquina

Empotre en muebles modulares

Para el buen funcionamiento del equipo cuando se empotra en un mueble modular es necesario que el mueble disponga de las características adecuadas.

De acuerdo con normas de seguridad, la protección contra eventuales contactos con las partes eléctricas y las partes protegidas con sólo aislamiento funcional debe asegurarse mediante la correcta operación de empotrado del equipo.

Todas las partes que proporcionan protección, incluyendo cualquier panel de cobertura (por ejemplo si el equipo se coloca al final o al inicio de los módulos), tienen que fijarse de forma tal que no sea posible sacarlos sin la ayuda de una herramienta.

Es también una buena idea instalar el equipo a distancia de refrigeradores o congeladores, porque el calor emitido podría perjudicar su funcionamiento.

Componentes para la instalación de la máquina

La máquina debe instalarse en compartimientos de 460 mm de altura y entre 560 mm y 568 mm de ancho. Junto con la máquina se suministran los siguientes componentes para la instalación:

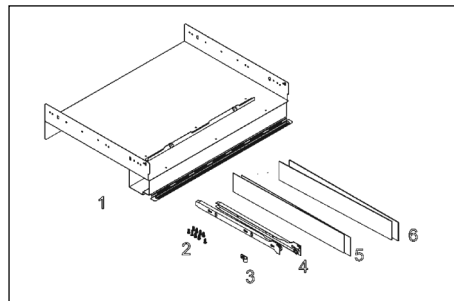

- Soporte fijo de la máquina
- Tornillos autoroscantes de 3,9X19 (13 piezas)
- Fijador para cordón eléctrico (1 pieza)
- Guías laterales (2 piezas)
- Placas laterales de 1 mm (2 piezas)
- Placas laterales de 2 mm (2 piezas)

Instalación de la máquina

Coloque el soporte de fijación incluido apoyándolo sobre la base del mueble.

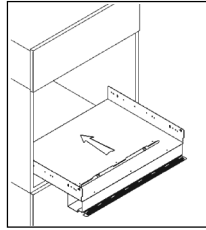

Introduzca la máquina haciendo coincidir las guías con los soportes que ya se encuentran montados en el compartimiento.

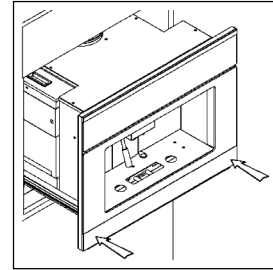

Inserte las placas laterales necesarias para compensar espacios vacíos. El ancho del compartimiento que aloja a la máquina está determinado por el grosor de los laterales del mueble.

Se incluyen 4 placas para compensar las distintas medidas que se obtienen, 2 de ellas de 2 mm de grosor y las otras 2 de 1 mm de grosor. Se utilizan para compensar el ancho interior del compartimiento, para obtener una dimensión de 562-560 mm.

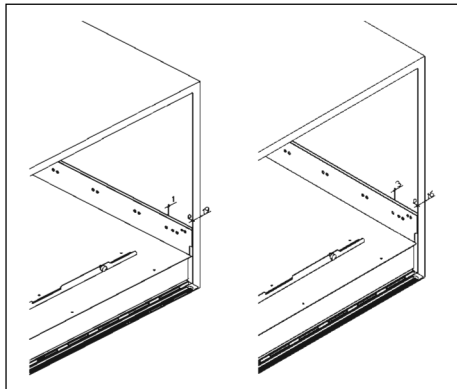

Deslice la máquina hacia el fondo hasta que los topes de seguridad produzcan un clic.

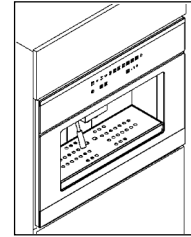

Conexión eléctrica

Fije el cordón eléctrico en el lado izquierdo del compartimiento utilizando uno de los tornillos autoroscantes para madera incluidos y el correspondiente fijador de cordón tal como se indica en la figura.

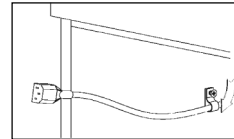

Afloje el fijador de cordón montado en la máquina.

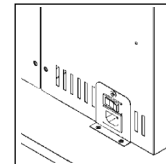

Después monte las 2 guías usando los restantes 8 tornillos autoroscantes.

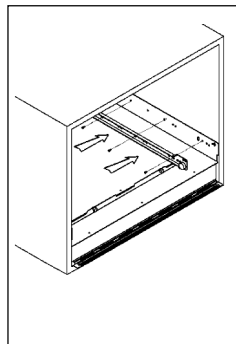

Apriete el cordón de alimentación contra la máquina, como se muestra en la figura.

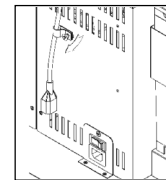

Conecte el cordón eléctrico como se muestra en la figura.

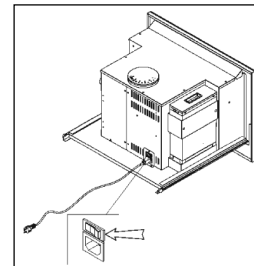

Descripción de la cafetera

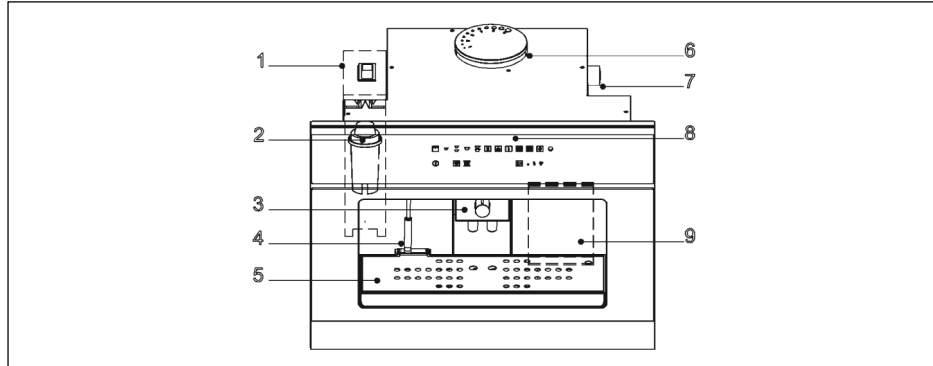

- | | |
|--|---|
| 1. Depósito de agua | 6. Contenedor para café |
| 2. Filtro descalcificador | 7. Perilla de regulación del molido de café |
| 3. Dosificador | 8. Panel de controles |
| 4. Boquilla dosificadora de agua y vapor | 9. Puerta/charola para vaciar los restos de café molido |
| 5. Charola recogedora de gotas | |

Características técnicas

Tensión de alimentación	230 V
Consumo de potencia	2 000 W
Consumo de potencia de las resistencias	1700 W
Consumo de potencia de la bomba	50 W
Presión de operación	12 bar
Capacidad del depósito	2,5 litros
Ancho	594 mm
Profundidad	475 mm
Alto	445 mm
Peso neto	26 kg
Peso bruto	31 kg

Descripción del panel de controles

Teclas de accionamiento al tacto

Panel de controles



Descripción de las teclas y de los indicadores pilotos del panel de controles.

	Tecla ON/OFF (ENCENDIDO/APAGADO)		Tecla LUZ
	Tecla START/STOP (INICIO/DETE- NER)		Tecla CAFÉ DOBLE
	Tecla CAFÉ		Tecla CAFÉ DOBLE LARGO
	Tecla CAFÉ LARGO		Tecla VAPOR
	Tecla AGUA		Alarma SUSTITUCIÓN FILTRO
	Alarma FALTA DE AGUA		Alarma avería sonda CAFÉ
	Alarma PRESENCIA DE RESTOS DE CAFÉ MOLIDO		Regulación CAFÉ
	Alarma GENERAL		CAFÉ LIGERO
	Tecla LAVADO		CAFÉ MEDIO
			CAFÉ CARGADO

i La característica exclusiva de este modelo es el uso de tecnología de controles que se accionan al tacto. Solamente toque el área marcada del símbolo y la máquina ejecuta la función correspondiente.

Sin embargo, usted notará que es necesario ejercer una ligera presión para accionar los controles, de la misma forma que con un botón normal, para evitar accionamientos accidentales.

Primer uso de la cafetera

Llene el depósito de agua

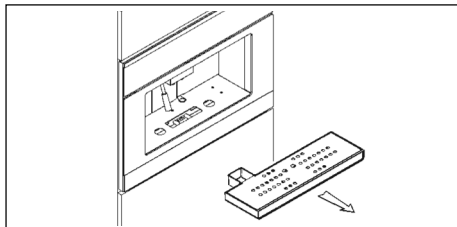

Fig. 7.1 Retire de su sitio la charola recogedora de gotas.

Fig. 7.2 Presione la palanca de desbloqueo situada bajo la charola recogedora de gotas y jale la máquina hacia usted tal como se muestra en la figura.

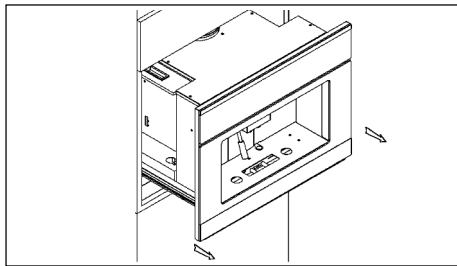
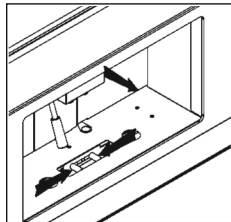
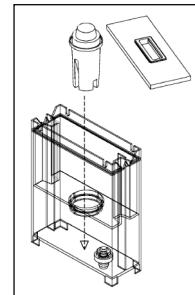

Fig. 7.3 Jale la cafetera hacia afuera del mueble haciendo que se deslice sobre sus guías.

Fig. 7.4 Introduzca el filtro descalcificador en su lugar. Antes de llenar el depósito del agua asegúrese de que el filtro descalcificador haya estado sumergido en agua fría por lo menos 20 minutos (en cualquier caso, siga las instrucciones que aparecen en el embalaje del filtro). Después de remojarlo inserte el filtro en su sitio correspondiente dentro del depósito como muestra la figura hasta que escuche un clic.



Si no ha usado la máquina durante un periodo de tiempo largo, será necesario cambiar el agua del depósito.

El filtro se puede adquirir en tiendas de aparatos electrodomésticos o en nuestros centros de asistencia técnica.

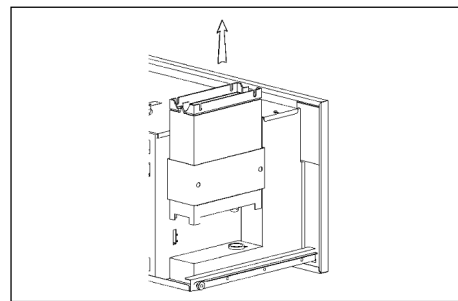
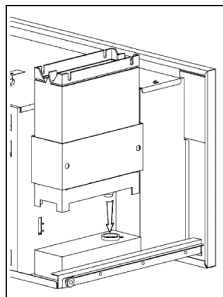

Fig. 7.5 Retire el depósito de agua como se muestra en la figura y llénelo con agua potable (aproximadamente 2,5 litros).

Fig. 7.6 Coloque de nuevo el depósito en su sitio prestando atención para hacer encajar las dos conexiones que se encuentran en el fondo.



Llene el recipiente con café en grano.

Fig. 7.7 Vierta en el recipiente de café aproximadamente 200 g de café en grano.

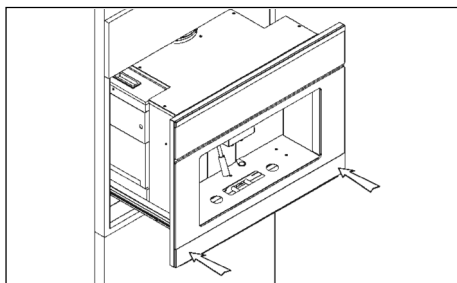
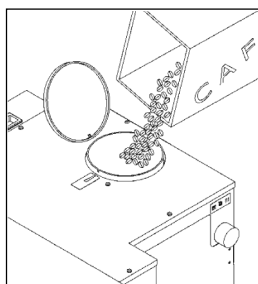

Fig. 7.8 Empuje la máquina hacia el interior del compartimiento hasta que escuche el clic que confirma que la máquina se ha bloqueado en su sitio.

⚠ ADVERTENCIA: ANTES DE INTRODUCIR GRANOS EN EL MOLINO, ASEGÚRESE DE QUE NO HAYA CUERPOS EXTRAÑOS REVUELTOS CON LOS GRANOS DE CAFÉ.

Encienda la máquina en el modo Stand-by.

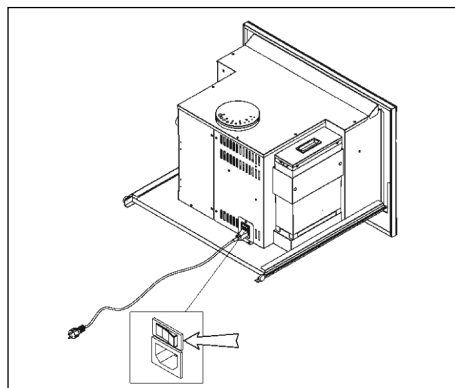

Fig. 7.9 Jale la máquina hacia afuera. Coloque el interruptor principal de la máquina en la posición "I". Este interruptor se encuentra en la parte trasera de la máquina.

Después de empujar de nuevo la máquina dentro del mueble, ésta estará lista para su uso.

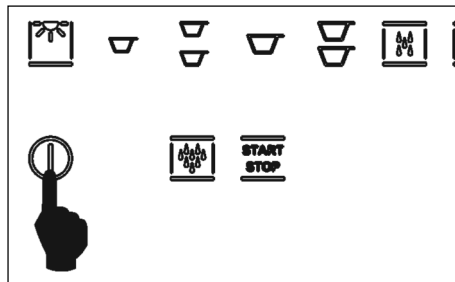

Fig. 7.10 Para salir del modo Stand-by, se debe presionar la tecla ENCENDIDO/APAGADO (ON/OFF) como se indica en la fig. 8.10, el LED comienza a parpadear hasta que la máquina está lista. En ese momento, todos los LED referentes a los diversos servicios se iluminan.

Nota: Si la máquina no se usa, ésta regresa al modo stand-by después de 45 minutos.

Regulando el molido del café

ATENCIÓN: EL GRADO DE MOLIDO DE CAFÉ SE CALIBRA DE FÁBRICA.

Este grado de molido tiene una gran influencia para la obtención de un buen café. Un molido demasiado grueso produce un café que fluye rápidamente sin cremosidad ni cuerpo. Al contrario, un molido demasiado fino produce un café que baja a gotas, de gusto muy intenso y con un aroma a quemado. Tenga en mente que el tiempo necesario para obtener un café expreso varía entre 20 y 30 segundos.

Para ajustar el grado de molido es necesario jalar la máquina hacia afuera como se indica en las figuras 8.1 a 8.3. Gire la perilla de regulación situada en el lado derecho tal como se indica en la fig. 8.11.

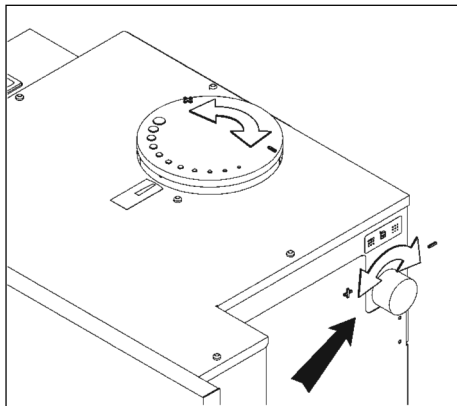

Cuando se hace girar la perilla en el sentido de las agujas del reloj se obtiene un molido fino y un café más fuerte. Cuando gira la perilla en el sentido contrario al de las agujas del reloj se obtiene un molido más grueso y un café más ligero. El nivel de molido se puede leer en la tapa del contenedor.

Función de lavado

La función de lavado se habilita después de encender la máquina o cuando sale del modo stand-by y la máquina ya se ha calentado. La tecla de lavado se ilumina. Cuando usted presiona las teclas LAVADO (WASH) y luego la tecla INICIO (START) la máquina ejecuta un ciclo de lavado.

Si se presiona una tecla de dispensado de bebidas, entonces el indicador LED de la tecla de lavado se apaga.

Función lavado durante el primer encendido

El lavado es obligatorio cuando se enciende por primera vez la máquina. La tecla LAVADO (WASH) se ilumina. Presionando la tecla INICIO (START) se ejecuta un ciclo de lavado de la máquina. Después de esto, la máquina estará lista para el uso.

Dispensando café

Coloque la taza debajo del dosificador, ajuste la altura de la boquilla dosificadora usando la perilla. Haciéndola girar se levantan o se bajan las boquillas, como muestra la figura 9.1.

Cuando usted desea un café doble, puede colocar dos tazas pequeñas al mismo tiempo bajo el dosificador.

El resto del párrafo explica cómo dispensar un solo café. El procedimiento es similar para el café doble, el café largo y los dos cafés largos.

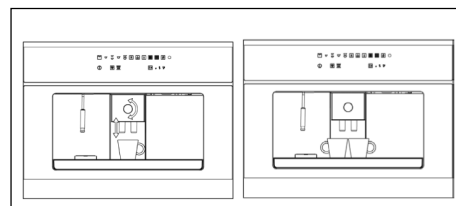

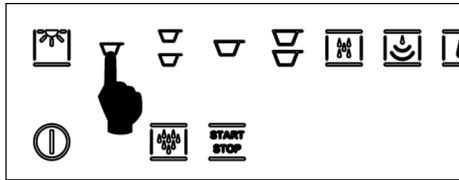

Presione la tecla que corresponde a la selección deseada (en la fig. 7.1 café expreso).

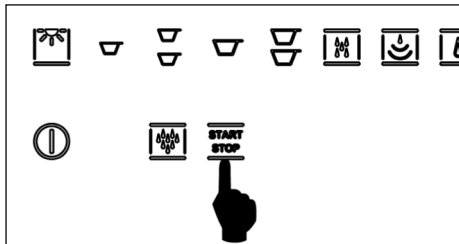

Presione la tecla START/STOP antes de que transcurran 10 segundos después de su selección y espere a que el café sea dispensado. El dispensado finaliza automáticamente cuando se alcanza la cantidad de café correspondiente a la selección. Esta cantidad está preconfigurada en la máquina, pero se puede modificar, véase el apartado 13. Usted puede detener el dispensado en cualquier momento presionando la tecla INICIO/DETENER (START/STOP).

ATENCIÓN: Si la tecla INICIO (START) no se presiona en los siguientes 10 segundos, la función se desactiva. Por lo tanto si usted desea dispensar una bebida, será necesario repetir el procedimiento.

i CONSEJOS ÚTILES PARA PREPARAR UN EXCELENTE CAFÉ EXPRESO

- El tiempo de dispensado para obtener un excelente café expreso debe ser de entre 15 a 25 segundos aproximadamente. Los factores que influyen en el tiempo de dispensado son el nivel de molido del café y la cantidad de café molido. En caso necesario es posible modificar el nivel de molido y la dosis de café molido. (Vea el subtítulo "Primer uso").
- El café es una sustancia higroscópica, lo que significa que sus características están muy relacionadas con el clima (humedad). Por lo tanto, hay que moler el café más grueso cuando el aire es muy húmedo, y más fino cuando el aire es más seco.

IMPORTANTE: Los granos de café fuera del envase al vacío tienen una duración limitada y no deben permanecer en la máquina durante un periodo de tiempo largo. Los granos de café pueden de hecho, obstruir el molino de café. Una vez abierto el envase del café, los granos de café deben almacenarse en contenedores herméticos lejos de la luz solar. Para obtener mejores resultados, use siempre granos de café frescos.

Dispensando agua caliente

Para dispensar agua caliente, acomode de manera apropiada la boquilla de agua/vapor, vea la figura 10.1

- Coloque un recipiente debajo de la boquilla de agua/vapor.
- Presione la tecla de agua caliente.
- Presione el botón de puesta en marcha en los 10 segundos siguientes a la selección. El agua continúa saliendo mientras se mantiene presionada la tecla. Para interrumpir el suministro suelte la tecla.

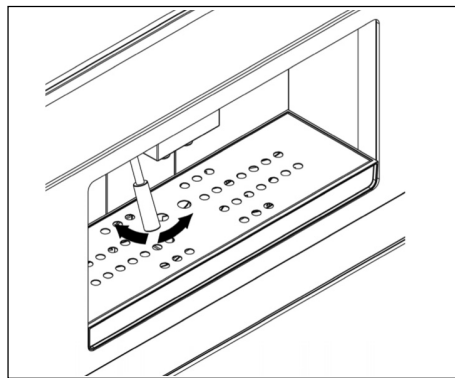

ATENCIÓN: Si la tecla INICIO (START) no se presiona en los siguientes 10 segundos, la función se desactiva. Por lo tanto, si desea dispensar una bebida será necesario repetir el procedimiento.

 Recomendamos no dispensar agua caliente inmediatamente después de haber dispensado vapor.

Dispensando vapor

Para dispensar vapor, presione el botón VAPOR. El indicador luminoso correspondiente parpadeará durante 15 segundos.

Tan pronto como el indicador luminoso deja de parpadear y permanece encendido, la máquina está lista para dispensar vapor.

- Coloque el recipiente con el líquido que desea calentar bajo de la boquilla de vapor.
- Introduzca completamente la boquilla dentro del líquido que desea calentar.

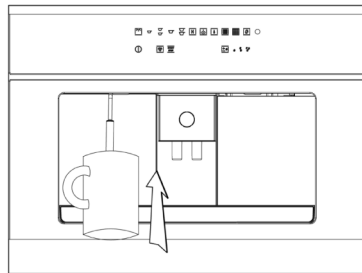

- Presione la tecla INICIO (START) dentro de los 10 segundos siguientes a la selección y espere la salida del vapor.

ATENCIÓN: Si la tecla INICIO (START) no se presiona en los siguientes 10 segundos, la función se desactiva. Por lo tanto, si desea dispensar una bebida será necesario repetir el procedimiento.

El vapor continúa fluyendo hasta que usted suelta la tecla INICIO (START).

 Si usted está preparando leche para un café capuchino, recomendamos agitar el contenedor de leche para obtener mejores resultados.

Programando la cantidad de café molido

Es posible escoger entre tres tipos de café:

- Ligero
- Medio
- Fuerte

Para pasar de un tipo de café a otro es suficiente con presionar la tecla como se muestra en la figura 12.1 El indicador LED para el tipo de café seleccionado se ilumina (en la fig. 12.2 café ligero).

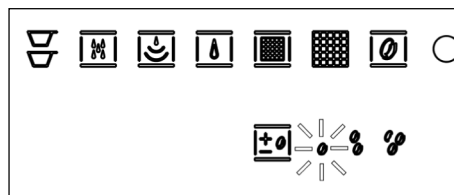
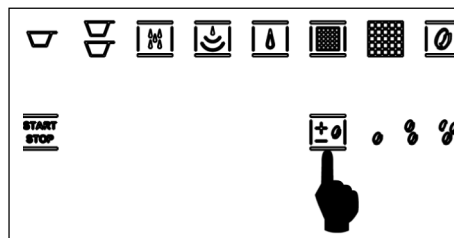

Usuarios expertos: Programando el tiempo de molido del café

El tiempo de molido para el café fuerte se puede programar, el café medio y ligero se calibran según el fuerte.

Para ingresar al modo de programación, cuando la máquina se encuentra en el modo de stand-by:

- Presione la tecla INICIO/DETENER (START/STOP) durante 5 segundos, los indicadores LED de la línea superior se iluminan de izquierda a derecha para indicar el tiempo de molido.
- Para aumentar el tiempo, presione la tecla de regulación del café, y para disminuirlo presione la tecla INICIO/DETENER (START/STOP). Al final de la operación, solamente presione la tecla ENCENDER/APAGAR (ON/OFF) para salir y confirmar los cambios.

Ajuste automático de la cantidad de café

Si la cantidad de café se ha ajustado de forma equivocada y no permite el dispensado de café, la máquina es capaz de efectuar una serie de revisiones automáticas hasta obtener la cantidad de café correcta y por tanto el suministro del café.

De forma automática y sin la intervención del usuario, la máquina comienza a moler el café (indicándolo con algunos parpadeos del símbolo de ALARMA GENERAL) e intentará suministrar café.

El procedimiento termina cuando se suministrará el café y como consecuencia se memorizan los nuevos parámetros de cantidad de café.

Es posible solicitar una operación de lavado. Si es así ejecute el lavado como se describe en el subtítulo "Lavado". Después de esto prepare una taza de café. Si la máquina comienza a moler el café de nuevo de forma automática, sin la intervención del usuario, entonces apáguela y contacte al centro autorizado de asistencia.

Programando la cantidad de café para una taza

Todos los ciclos tienen una cantidad memorizada, excluyendo el agua y el vapor.

La máquina sale de la fábrica calibrada para suministrar una cantidad de café ideal para un café expreso.

Durante el dispensado de la bebida es posible detener el dispensado antes del tiempo memorizado presionando la tecla INICIO/DETENER (START/STOP).

El procedimiento para programar la cantidad de café en la taza es el siguiente, es válido también para las demás bebidas:

- Presione la tecla CAFÉ durante 5 segundos hasta que el indicador luminoso parpadee.



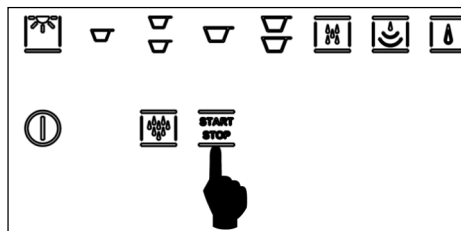

- Presione la tecla INICIO/DETENER (START/STOP) para comenzar a dispensar la bebida. Los dos indicadores LED parpadean durante el tiempo que dispensa la bebida.

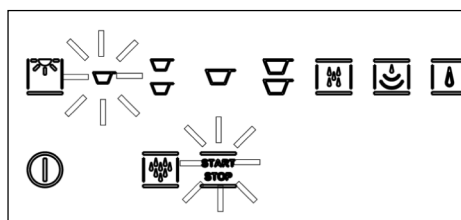

- Presione de nuevo la tecla START/STOP cuando alcance la cantidad de bebida deseada.

Restableciendo los valores de fábrica

Cuando sale de la fábrica, la máquina está calibrada para preparar café expreso al estilo italiano, y para preparar café largo estilo alemán.

- Si usted necesita restablecer estos valores estándar, será necesario colocar la máquina en el modo stand-by y presionar durante 6 segundos la tecla de regulación de café.
- Durante 5 segundos parpadean todos los indicadores LED excepto el de ENCENDIDO/APAGADO. Transcurrido este tiempo, la tarjeta electrónica ha memorizado los valores por defecto.
- Presione la tecla de encendido, las selecciones utilizarán ahora los valores de fábrica.

-  Los valores estándar son relativos a la cantidad de agua necesaria para una sola dosis.

Iluminación del compartimento de dispensado

La máquina está equipada con lámparas LED para iluminar el compartimento de dispensado. Para activar esta función, es suficiente presionar la tecla LUZ como se indica en la fig. 13.1.



La función LUZ está disponible solamente cuando la máquina está encendida y no durante el modo stand-by.

⚠ GRUPO DE RIESGO 2

ADVERTENCIA: NO MIRE FIJAMENTE LA LÁMPARA MIENTRAS ESTÁ ENCENDIDA. PODRÍA SER PERJUDICIAL PARA LOS OJOS.

Avisos y alarmas

Advertencia de falta de agua

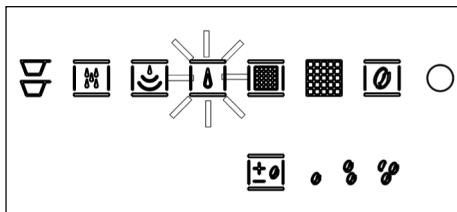

La máquina cuenta con un sensor que comprueba la presencia de agua en el depósito. Si falta agua la máquina lo señala encendiendo el indicador luminoso y no opera hasta que no se llena de nuevo el depósito.

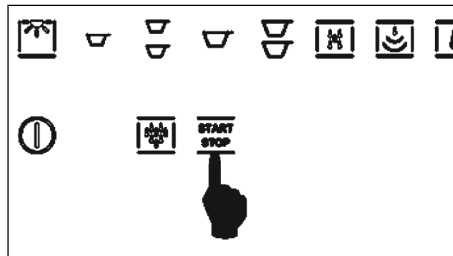

Advertencia de sustitución del filtro

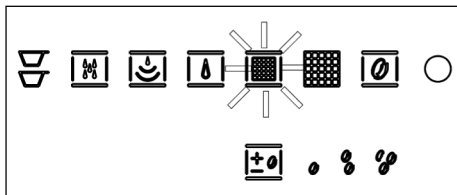

Después de que la máquina ha dispensado a 80 litros de agua, el indicador LED correspondiente al filtro de agua comienza a parpadear (prealarma), Fig. 14.2.

Cuando se alcanza una cantidad de agua dispensada equivalente a 100 litros, el indicador LED permanece encendido de forma continua (alarma).

i Se recomienda reemplazar el filtro dentro de los 3 meses siguientes a que el indicador LED se queda encendido de manera fija.

Para apagar la alarma (o la prealarma), coloque la máquina en el modo stand-by, presione el botón INICIO/DETENER (START/STOP) por 5 segundos. El indicador LED correspondiente a la alarma se apaga y el contador de agua dispensada se reinicializa.

Lavado obligatorio y presencia de restos de café

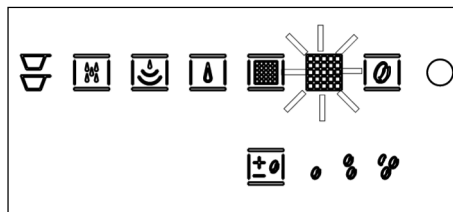

Después de dispensar 10 tazas de café, el indicador LED de lavado se enciende con una luz roja fija, mientras el indicador LED del cajón de restos de café parpadea con luz roja. Esta condición persiste incluso después de apagar y encender de nuevo la máquina. Para poder utilizar de nuevo la máquina hay que efectuar el lavado del grupo café siguiendo estos puntos:

1. Presione la tecla INICIO (START).
2. Espere a que el indicador luminoso de LAVADO se apague.
3. Abra la puerta y vacíe los restos de café.
4. Espere que el indicador luminoso correspondiente a RESTOS DE CAFÉ se apague.
5. Reinstale el cajón recolector de restos de café.
6. Cierre la puerta.

Indicación falta de café

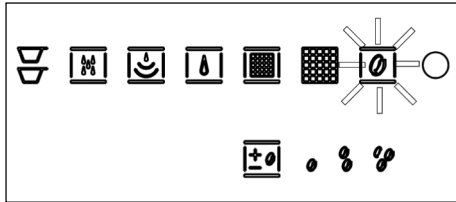

La máquina dispone de una función que señala la avería de la sonda del grupo café. Cuando la sonda de café no funciona correctamente, el indicador LED correspondiente parpadea.

Intente apagando y encendiendo de nuevo la máquina.

ATENCIÓN: Si la alarma persiste póngase en contacto con el centro asistencia.

Advertencia de alarma general

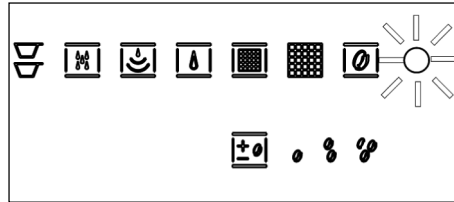

El indicador luminoso de alarma general se enciende (fig. 15.5) por diversos motivos posibles:

- La unidad dispensadora de café está bloqueada.
- El movimiento de la unidad dispensadora de café no ocurre de manera correcta.
- La puerta para remover los restos de café molido está abierta.
- El contador volumétrico no detecta el paso del agua.
- La sonda de temperatura no funciona correctamente.

Si se enciende el indicador luminoso de alarma general:

- Asegúrese de que la puerta para remover restos de café esté cerrada.
- Compruebe la presencia de agua en el depósito del agua.

Apague la máquina y enciéndala de nuevo. Si el problema persiste contacte al centro de servicio autorizado.

Recetas

Capuchino estilo italiano

Es un expreso normal al que se añade leche que ha sido calentada al vapor, que suaviza el sabor del café y crea una consistente y agradable espuma en la superficie. Se sirve en una taza grande. Coloque la leche fría en una jarra alta y utilice el chorro del vapor si dispone de él. Agregue solamente la espuma que se ha creado al café expreso, inclinando y agitando la jarra, o usando una cuchara. Puede añadir un poco de cacao en polvo sobre la espuma.

Capuchino vienés

Esta variante es producto de la antigua tradición Austríaca. Se prepara un expreso largo (30-35 segundos de extracción), se añade leche caliente y crema batida encima. Se sirve en una taza de tamaño intermedio, entre la de expreso y la del capuchino. Se decora con raspaduras de chocolate.

Expreso enfriado en coctelera

Espumoso y muy refrescante, es un verdadero placer en días calurosos. Se prepara un expreso, se añade el azúcar, se vierte inmediatamente en una coctelera con cubos de hielo grandes y se agita durante algunos segundos. Se sirve en un vaso ancho o en una copa delgada y alta.

Café Irlandés

Es una bebida energética. En un vaso alto y caliente se mezclan ocho partes de café caliente, una de whisky y azúcar de caña. Se agrega crema recién batida haciendo resbalar de la parte más baja de una cuchara, de esta manera se crea una ligera capa de crema fresca encima del café caliente.

Café Mexicano

Intenso y exótico. En una taza pequeña, mezcle una dosis de crema doble, media cucharadita de canela, una punta de nuez moscada, azúcar y bata.

Vierta una cucharadita de jarabe de chocolate en una taza mediana, otro poco de canela, el café y mezcle bien.

Decore con una cucharadita de crema sabor vainilla.

Helado de Capuchino

Caliente en una cacerola 2 tazas de expreso, $\frac{3}{4}$ de taza de crema batida y $\frac{1}{2}$ taza de azúcar; haga hervir esta mezcla.

Cuando la mezcla esté templada, colóquela en el refrigerador durante 4-5 horas.

Sirva dos o tres bolas en un tazón y decore con granos de café tostado.

Antes de servir, déjelo en el refrigerador durante $\frac{1}{2}$ hora.

Limpieza

⚠ ADVERTENCIA: NUNCA SUMERJA LA MÁQUINA EN AGUA PARA LIMPIARLA.

Partes externas

Las partes externas de la máquina deben limpiarse con un trapo suave y sin usar detergentes agresivos. No limpie las partes de acero con estropajos o esponjas abrasivas. Seque bien con un trapo suave.

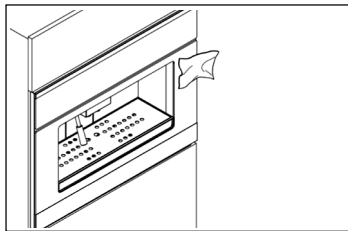

Boquilla de salida del vapor

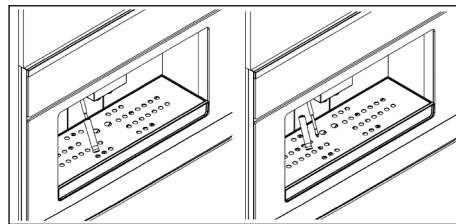

Lave regularmente la boquilla de vapor, que se ensucia por dentro cuando se sumerge en leche para calentarla.

Desármela como se muestra en las figuras y lávelo junto con su caperuza usando una esponja y agua caliente.

⚠ ADVERTENCIA: CUANDO LAVE LA BOQUILLA, SIEMPRE APAGUE LA MÁQUINA Y ESPERE UNOS 20 MINUTOS POR LO MENOS ANTES DE USARLA DE NUEVO. ESTO PERMITE QUE SE ENFRÍE EVITANDO POSIBLES QUEMADURAS.

Charola recogedora de gotas

Retire el charola recogedora de gotas de la máquina como se muestra en las siguientes figuras.

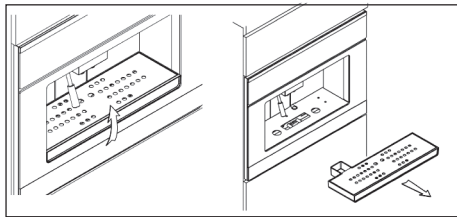

Asegúrese de vaciar regularmente el recipiente para evitar el derrame de líquidos que podrían ensuciar y estropear los muebles inferiores.

El recipiente y su rejilla metálica se pueden lavar en lavavajillas.

Vaciando los restos de café molido

Para abrir la puerta del compartimiento donde se encuentra el recipiente, es necesario retirar antes el charola recogedora de gotas, como se describe en las figuras 16.4 y 16.5

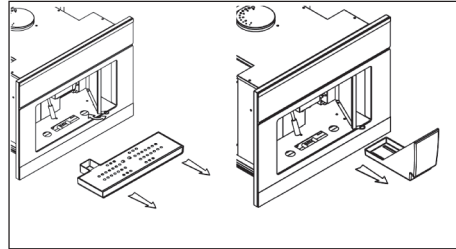

Extraiga el recipiente, vacíe los restos de café molido y lávelo con agua caliente o en lavavajillas.

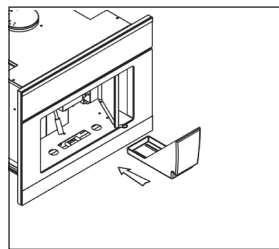

Reinstale el recipiente recogedor de restos de café molido en su compartimiento.

Depósito de agua

- Si no ha usado la máquina durante un periodo largo de tiempo, es necesario cambiar el agua del depósito.
- Limpie de forma periódica el depósito de agua, de incrustaciones de cal.
- El depósito se puede lavar en lavavajillas.
- Si se usa un filtro descalcificador Brita, aconsejamos reemplazar el filtro cada 2000 cafés expresos o cada seis meses por lo menos.

Características eléctricas nominales

Tensión de alimentación	230 V ~
Consumo de potencia	1 625 W
Frecuencia	60 Hz
Presión de operación	1 200 kPa



Problemas de operación

El operador debe comprobar que el problema no sea causado por:

- Ausencia de energía eléctrica.
- Ausencia de agua en el depósito para agua.
- Ausencia de café en el molino.
- Cierre incorrecto de la puerta de acceso al recipiente de restos de café molido.

Por cualquier otra causa, es necesario contactar al centro de servicio autorizado.





Notas





Notas





Notas



Póliza de garantía

Datos de identificación del producto	
Este formulario debe ser llenado por el distribuidor.	
Producto: _____	Número de serie: _____
Marca: _____	Distribuidor: _____
Modelo: _____	Firma o sello del establecimiento
Fecha en la que el consumidor recibe el producto: _____	

Mabe, garantiza este producto en todas sus piezas, componentes y mano de obra por el tiempo de 1 año en su producto final -contado a partir de la fecha de recepción de conformidad del consumidor final- contra cualquier defecto de fabricación y funcionamiento durante el uso normal y doméstico de este producto. Incluye los gastos de transportación del producto que se deriven del cumplimiento de esta póliza dentro de su red de servicio. Esta garantía ampara únicamente el modelo, marca y serie referidos en los "datos de identificación del producto", ubicado en la parte superior del presente documento.

Conceptos cubiertos por la garantía

Defectos de fabricación que impidan total o parcialmente el correcto funcionamiento del aparato que se presente dentro de los términos de vigencia de esta garantía.

Esta garantía ampara todas las piezas y componentes del producto e incluye la mano de obra, así como el reemplazo de cualquier pieza o componente defectuoso sin costo adicional para el consumidor. Se incluyen también los gastos de transportación del producto que deriven del cumplimiento de la presente, dentro de cualquiera de nuestros centros de servicio indicados en el listado que se incluye en ésta póliza.

La garantía no podrá hacerse efectiva en los siguientes casos:

- Quando el producto se hubiese utilizado en condiciones distintas a las normales.
- Quando el producto no hubiese sido operado de acuerdo con el instructivo de uso que se le acompaña.
- Quando el producto hubiese sido alterado o reparado por personas y/o talleres de servicio no autorizado por Mabe.

Procedimiento para hacer efectiva la garantía

Para hacer efectiva la presente garantía, el consumidor deberá presentar esta póliza debidamente sellada por el establecimiento que vendió el producto, o la factura o recibo o comprobante con los datos de identificación de producto que se describen en ésta póliza, en cualquiera de nuestros Centros de Servicio Técnico referidos en la presente póliza o llamando a los teléfonos del directorio incluido en este documento, en donde también los consumidores podrán obtener las partes, consumibles y accesorios correspondientes.

Centros de servicio técnico en México en donde los consumidores pueden hacer efectiva la garantía, obtener partes, componentes, consumibles y accesorios.

- **Acapulco**
Virgilio Uribe #26 Fracc. Costa Azul entre Andrés Sufrend y Jaime Cook
39850 Acapulco, Guerrero
(01.744) 482.8075 y (01.744) 482.9045.
- **Aguascalientes**
Jardín del Encino #416. Lindavista
20270 Aguascalientes, Ags.
(01.449) 978.7395
- **Cancún**
Av. Miguel Hidalgo Reg. 92
Manzana 47 Lote 10
77516 Cancún, Quintana Roo
(01.998) 880.0760, 0820 y 0965
- **Cd. Juárez**
Porfirio Díaz #852
ExHipódromo
32330 Cd. Juárez, Chihuahua
(01.656) 616.0418, 0453 y 0454
- **Cd. Victoria**
21 Olivia Ramírez #1333
Col. Pedro J. Méndez
87040 Cd. Victoria, Tamaulipas
(01.834) 314.4830
- **Culiacán**
Blvd. E. Zapata #1585 Pte. Fracc. Los Pinos
80120 Culiacán, Sinaloa
(01.667) 717.0353, 0458 y 714.1366
- **Chihuahua**
Av. Tecnológico #6107
Col. Lagos
31110 Chihuahua, Chihuahua
(01.614) 413.7901, 7012 y 3693
- **Guadalajara**
Av. Inglaterra #4120
Guadalajara Technology Park
45010 Zapopan, Jalisco
(01.33) 3669.3125
- **Cabo San Lucas**
Villas del Pacífico manzana 9 lote 38 Fracc. Portales
23473 Cabo San Lucas, B.C.S.
(01.624) 146.4024
- **León**
Prolongación Juárez #2830-B,
Plaza de Toros
37450 León, Guanajuato
(01.477) 770-0003, 06 y 07
- **Mérida**
Calle 22 #323 X 13 y 13a.
Ampliación Cd. Industrial
97288 Mérida, Yucatán
(01.999) 946.0275, 0916, 3090,
3428 y 3429
- **México D.F. Norte**
ProL. Ings. Militares #156
San Lorenzo Tlaltenango
11210 México, D.F.
(01.55) 5227.1000
- **México D.F. Oriente**
Oriente 140-A #189 1er. piso esq. Norte 21
Col. Moctezuma 2da. Sección
15500 México, D.F.
(01.55) 5785.5997 y 2643.5042
- **México D.F. Sur**
Av. División del Norte #3281
Col. La Candelaria,
Del. Coyoacán entre Árbol del Fuego y Pacífico
04380 México, D.F.
(01.55) 5627.1033 y 1674.4886
- **Monterrey**
Carretera Miguel Alemán km 5
Vista sol
67130 Cd. Guadalupe, N.L.
(01.81) 8369.7990
- **Piedras Negras**
Daniel Farias #220 Norte
Buenavista
26040 Piedras Negras, Coahuila
(01.878) 783.2890
- **Puebla**
Calle 24 Sur #3532 (entre 35 y 37 Ote.) Col. Santa Mónica
72540 Puebla, Puebla
(01.222) 264.3731, 3490 y 3596
- **Querétaro**
Av. 5 de Febrero #1325
Zona Industrial Benito Juárez
76120 Querétaro, Qro.
(01.442) 211.4741, 4697 y 4731
- **Reynosa**
Calle Dr. Puig #406 entre Dr. Calderón y Dr. Glz.
Col. Doctores
88690 Reynosa, Tamaulipas
(01.899) 924.2254 y 924.6220
- **San Luis Potosí**
Manzana 10, Eje 128 s.n.
Zona Industrial del Potosí
78090 San Luis Potosí, S.L.P.
(01.444) 826.5688
- **Tampico**
Venustiano Carranza #502 Pte. Col. Centro
89400 Cd. Madero, Tamaulipas
(01.833) 215.4067, 216.4666 y 216.2169
- **Tijuana**
Calle 17 #217
Libertad Parte Alta
22300 Tijuana, B.C.
(01.664) 682.8217 y 19
- **Torreón**
Blvd. Torreón-Matamoros #6301 Ote.
Gustavo Díaz Ordaz
27080 Torreón, Coahuila
(01.871) 721.5010 y 5070
- **Veracruz**
Paseo de Las Américas #400 esq. Av. Urano, Centro comercial Plaza Santa Ana
Predio Collado Boticaria
94298 Boca del Río, Veracruz
(01.229) 921.1872, 2253, 9931 y 9934
- **Villahermosa**
Calle Carlos Green #119-C casi esq. con Av. Gregorio Méndez ATASTA
86100 Villahermosa, Tabasco
(01.993) 354.7350, 7382, 7392 y 7397

Unico servicio directo de fábrica
especialistas certificados

serviplus®

Instalación, reparación, pólizas, refacciones originales y garantía por 3 meses

D.F. 5329-1304

01 800 6678 230

www.serviplus.com.mx

Costa Rica
(506) 2277.2100

Ecuador
01 800 737 847

El Salvador
(503) 2527.9301
(503) 2208.1786

Guatemala
(502) 6685.6769
(502) 6685.6771

Venezuela
(0501) 737 8475

Recuerde que su producto está respaldado por SERVIPLUS, la empresa líder en Servicio para línea blanca, donde siempre encontrará el trato amable de profesionales dispuestos a resolver cualquier falla en el funcionamiento de su producto.

Además de respaldar la garantía de su producto, Serviplus le ofrece los siguientes servicios:

- Instalación de línea blanca.
- Reparaciones con cargo para aparatos fuera de garantía.
- Contratos de extensión de garantía.
- Venta de refacciones originales.

serviciomabe®

Servicio exclusivo para
Argentina, Chile, Colombia y Perú

Argentina:
Teléfono: (5411) 4489.8900

Colombia:
Dentro de Bogotá:
(571) 489.7900

Perú
(511) 705.3600
programacion.servicio@mabe.com.pe

Chile:
Teléfono: 600.364.3000
www.serviciomabe.cl

Fuera de Bogotá:
01900.555.6223
www.serviciomabe.com.co

Importado y/o comercializado por:

○ **México**
Mabe S.A. de C.V.
R.F.C.: MAB911203RR7
Paseo de Las Palmas #100
Col. Lomas de Chapultepec
Delegación Miguel Hidalgo
México D.F., C.P. 11000
Teléfono de servicio: 01.800.9029.900

○ **Colombia**
Mabe Colombia S.A.S.
Carrera 21 No. 74-100
Parque industrial Alta Suiza
Manizales - Caldas, Colombia
U.A.P. #141 de la DIAN
Teléfonos de servicio: 1.900.555.6223/
878.3700

○ **Perú**
Mabe Perú S.A.
Calle Los Antares No. 320 Torre "A"
Ofic. 701 Urb. La Alborada Santiago de
Surco - Lima
R.U.C. 20293670600
Teléfonos de servicio: 700.5590 y
0800.70630

○ **Chile**
Comercial Mabe Chile Ltda.
Av. Américo Vespucio Norte No. 2416
Vitacura, Santiago, Chile
Teléfonos de servicio:
01.600.364.3000 / 376.8649

○ **Ecuador**
Mabe Ecuador
KM 14 ½ Vía Daule
Guayaquil - Ecuador
RUC: 0991321020001
Teléfono de servicio: 1.800.737.847

○ **Venezuela**
Mabe Venezuela C.A.
Av. Sanatorio del Avila, Urb. Boleíta
Norte, Edif. La Curacao piso 1 al 3,
Caracas, zona postal 1060
RIF: J-00046480-4
Teléfono de servicio: (501) 737.8475

Información aplica a Argentina **exclusivamente**

Certificado de garantía

Durante el plazo de 12 meses a partir de la fecha de compra de este aparato, KRONEN INTERNACIONAL S.A. fabricante y/o importador de este producto, garantiza y se compromete frente al comprador original a reparar o reponer la pieza cuya defectuosidad obedezca a causas de fabricación. Se entiende por reponer a la sustitución de la pieza por otra igual o similar a la original y que a juicio de KRONEN INTERNACIONAL S.A. asegure el correcto funcionamiento de la unidad, no obligándose la Empresa al cambio de la unidad completa.

La garantía quedará anulada si los defectos, faltas mecánicas o deterioros fueran ocasionados por uso abusivo, mal manejo y exceso o caída de tensión.

Caducará igualmente la validez de este certificado en los casos de culpa del adquiriente, intervención de personal extraño al servicio técnico autorizado, cambio de propiedad, cambio de domicilio no informado, enmiendas o raspaduras en los datos consignados en este certificado o la factura de compra.

Las reparaciones se realizarán en un plazo máximo de (30) días a partir del recibo fehaciente de solicitud de reparación en nuestro Departamento de Servicio Técnico o Centro de Servicio Autorizado, quienes le otorgarán el número de "orden de servicio" correspondiente.

Este plazo podrá ampliarse por razones de fuerza mayor y casos fortuitos, debiendo previamente comunicarlo el Servicio al usuario.

En el caso de que las reparaciones no puedan efectuarse en el domicilio del comprador original, KRONEN INTERNACIONAL, S.A. se hará cargo de los costos del flete y seguro necesarios para el traslado del producto a nuestros talleres o Centros de Servicio Autorizados en un radio máximo de 50 km. de los mismos.

Toda intervención de nuestro personal realizada a pedido del comprador, dentro del plazo de esta garantía, que no fuera originada por falta o defecto cubierto por este certificado, deberá ser abonada por el interesado de acuerdo a la tarifa vigente.

Se deja constancia que la garantía no cubre daños ocasionados al interior y exterior del gabinete producidos por roturas, golpes, rayaduras, caídas, etc., como así tampoco los plásticos y accesorios, las lámparas, ni los daños ocasionados por deficiencias o interrupciones que afecten el circuito eléctrico de conexión, o si los daños fueran producidos por causa de fuerza mayor o caso fortuito, y los ocasionados por mudanzas o traslados.

En ningún caso KRONEN INTERNACIONAL S.A. asume responsabilidad por ningún daño y/o perjuicio, sea directo y/o indirecto que pudiesen sufrir el adquiriente, usuarios o terceros en relación al bien, no pudiendo interpretarse esta garantía como generadora de obligaciones distintas a las expresamente indicadas en el presente certificado de garantía.

RESPONSABILIDAD NORMAL DEL COMPRADOR ORIGINAL

1. Para que este certificado sea válido es imprescindible que el usuario acredite ante el servicio técnico autorizado por KRONEN INTERNACIONAL S.A. la fecha de compra mediante la factura oficial de compra del aparato, KRONEN INTERNACIONAL S.A. se reserva el derecho de cotejar la exactitud de estos datos contra los registros de control de salida de la Empresa.
2. Que los talones de la garantía sean completados con todos los datos solicitados, y el sello del comercio vendedor. Es de su interés exigirle al mismo que complete los datos que se solicitan en este certificado en el momento de la compra y guardarlo prolijamente, es único medio para gozar de esta garantía.
3. Antes de instalar y usar el aparato, leer cuidadosamente el manual de instrucciones, uso e instalación que se adjunta y respetar sus indicaciones.
4. Conectar correctamente el toma de alimentación previsto con conexión de cable a tierra.
5. Verificar que la tensión de línea corresponda a 220 V y 50 Hz.

IMPORTANTE

1. El presente certificado anula cualquier otra garantía implícita o explícita por la cual y expresamente no autorizamos a ninguna otra persona, sociedad o asociación a asumir por nuestra cuenta ninguna responsabilidad con respecto a nuestros productos.
2. Hacemos constar que esta unidad ha sido diseñada para uso familiar, por tal motivo su uso comercial, industrial o afectación a cualquier otro tipo de utilización no está amparado por esta garantía.
3. Cualquier gestión judicial a que pudiera dar lugar la presente, será resuelta ante la Justicia Ordinaria de la Capital Federal.

Identificación de la unidad

Propietario: _____

Lugar y fecha de compra: _____ Factura No.: _____

Firma y sello de la casa vendedora: _____

REGISTRO DEL CERTIFICADO DE GARANTÍA

Identificación de la unidad:

Nombre del propietario: _____

Calle: _____ No.: _____

Localidad: _____ Código postal: _____

Provincia: _____ Teléfono: _____

No. factura: _____ Fecha de compra: _____

Casa vendedora: _____

CERTIFICADO DE GARANTÍA

1 AÑO

CERTIFICADO DE GARANTÍA

1. COMERCIAL MABE CHILE LTDA. garantiza al comprador que el artefacto vendido ha sido revisado y comprobado su funcionamiento bajo condiciones normales de uso doméstico.
2. COMERCIAL MABE CHILE LTDA. se obliga durante el término de un año contado a partir de la fecha de compra de producto a reparar sin costo alguno las fallas causadas por defectos de los materiales, componentes o por defectos de fabricación.
Para hacer uso de esta garantía el cliente debe contar con la boleta, factura de compra o la guía de despacho respectiva.
Para solicitar servicio por parte de COMERCIAL MABE CHILE LTDA., el cliente debe contactar nuestro call center al número 376.8649 en la región metropolitana, al 600-364-3000 para el resto del país o en el sitio Web www.serviciomabe.cl
Así mismo, COMERCIAL MABE CHILE LTDA. se entiende autorizada para efectuar una revisión técnica del artefacto previa a la orden de reparación y/o sustitución del mismo. En todo caso el comprador conviene expresamente en que la sustitución del artefacto solo se procederá en caso de que, a pesar de la intervención técnica autorizada, el defecto sea de tal naturaleza que no sea factible su reparación, a juicio de COMERCIAL MABE CHILE LTDA.
3. EXCLUSIONES DE GARANTÍA: Esta garantía no cubre los daños causados por mal trato, accidente, por transporte, uso diferente al indicado en las instrucciones de manejo, por causas de las condiciones ambientales en que se instale o daños por uso inapropiado del artefacto como uso industrial o comercial en restaurantes, hoteles, moteles, lavanderías, hogares de acogida, casas de reposo, fábricas. Tampoco cubre averías causadas por el empleo de energía eléctrica diferente a la especificada, daños causados por fluctuaciones de voltaje o ciclaje, o por causas fuera del control de COMERCIAL MABE CHILE LTDA. como corto circuito, sobrecargas accidentales en la línea de alimentación o sobrecargas por causa de descargas eléctricas, intervención técnica no autorizada, y en fin, cualquier otra causa semejante a las anteriores.
En el caso de incurrir en destapes de bomba de lavadora, corrección de instalaciones que afecten el funcionamiento correcto del producto hechas por personal ajeno a COMERCIAL MABE CHILE LTDA., deben ser pagadas por el consumidor final al servicio técnico asignado para atenderlo.
4. CANCELACION DE LA GARANTÍA: Este certificado quedará automáticamente cancelado por las siguientes causas:
 - a) Intervención técnica del artefacto por personas no autorizadas por COMERCIAL MABE CHILE LTDA., ya sea en la instalación o reparación de los productos que requieren ser intervenidos o abiertos para su correcto funcionamiento como son los equipos de Aire Acondicionado, Máquinas Lavadoras y Secadoras de uso comercial o Doméstico y cualquier producto comercializado por la compañía.
 - b) Por eliminación o modificación de los números de serie o la rotura de cualquier sello que el artefacto lleva.
 - c) Por la alteración o falsedad de la información suministrada en este certificado.
 - d) Por el vencimiento del término de vigencia de la garantía.
5. COMERCIAL MABE CHILE LTDA. no asumirá, ni autoriza asumir a su nombre otras obligaciones en relación con la venta de artefactos o cualquiera de sus partes, diferentes a las contempladas en este certificado.

ADVERTENCIA

Las visitas de nuestros técnicos por causas injustificadas, dan lugar al pago por parte del usuario del valor correspondiente al transporte y el tiempo del técnico.
Rogamos por lo tanto, antes de solicitar un servicio, comprobar todos los puntos acerca del funcionamiento indicados en el manual de instrucciones.

mabe

serviciomabe®

Información aplica a Colombia **exclusivamente**

- Mabe garantiza la disponibilidad de repuestos por cinco (5) años.
- El cubrimiento de los gastos de transportación podrían variar dependiendo de la localidad del usuario final.

Cancelación de la garantía

El amparo bajo la garantía quedará automáticamente cancelada por las siguientes causas:

- Por la eliminación o modificación del número de serie o la ruptura de cualquier sello que tenga el artefacto.
- Por la alteración de la información suministrada en este certificado o sobre el producto.

Mabe no asumirá ni autorizará asumir a su nombre otras obligaciones en relación con la venta del producto o cualquiera de sus partes, diferentes a las contempladas en este certificado.

ADVERTENCIAS:

- Esta garantía no es de cubrimiento internacional, solo tiene vigencia en el país donde fue adquirido el producto, de acuerdo con los términos establecidos para cada país por parte del fabricante y respetando las leyes de garantía del mismo. Para respaldar el origen del producto, es necesario que el usuario presente el documento de compra o factura, si así se le requiere.
- Pasado un (1) mes a partir de la fecha prevista para la devolución o la fecha en que el consumidor debía aceptar o rechazar expresamente el servicio, y no acuda a retirar el bien, el Centro de Servicio Técnico lo requerirá para que lo retire dentro de los dos (2) meses siguientes a la remisión de la comunicación. Si el consumidor no lo retira, se entenderá por ley que abandona el bien. En dado caso, el Centro de Servicio Técnico dispondrá del mismo conforme con la reglamentación que expida el gobierno nacional para tal efecto. Los gastos que se deriven por el abandono del bien (almacenamiento, bodegaje y mantenimiento), deberán ser asumidos por el consumidor.

IMPORTANTE: Las siguientes condiciones no se consideran como uso normal del aparato por lo que deben tenerse en cuenta para hacer válida esta garantía. La garantía no podrá hacerse efectiva en los siguientes casos:

- El uso del aparato con fines comerciales, de prestación de servicios o cualquier otro propósito que no sea estrictamente doméstico.
- Daños causados por fluctuaciones de voltaje provocadas por corto circuito, sobrecargas accidentales en la línea de alimentación o sobrecargas por causa de descargas eléctricas.
- Daños por uso de partes que no sean genuinas.
- Daños en el producto causados por su transportación, cuando esta sea por cuenta del consumidor.
- Daños al producto causados por accidente, fuego, inundaciones o actos de la naturaleza.
- Cualquier otra condición de instalación y operación diferente a la especificada en el instructivo de uso.
- Daños ocasionados por mal manejo del cliente, por animales (roedores, insectos, otros), por polvo o por causa de las condiciones ambientales en que se instale el producto.

serviciomabe®