



# instructivo

lavadoras

lea este manual antes de instalar y operar su lavadora

Modelos  
LMC1786SXBB0  
LMC1786SXHH0



PM02

# mabe

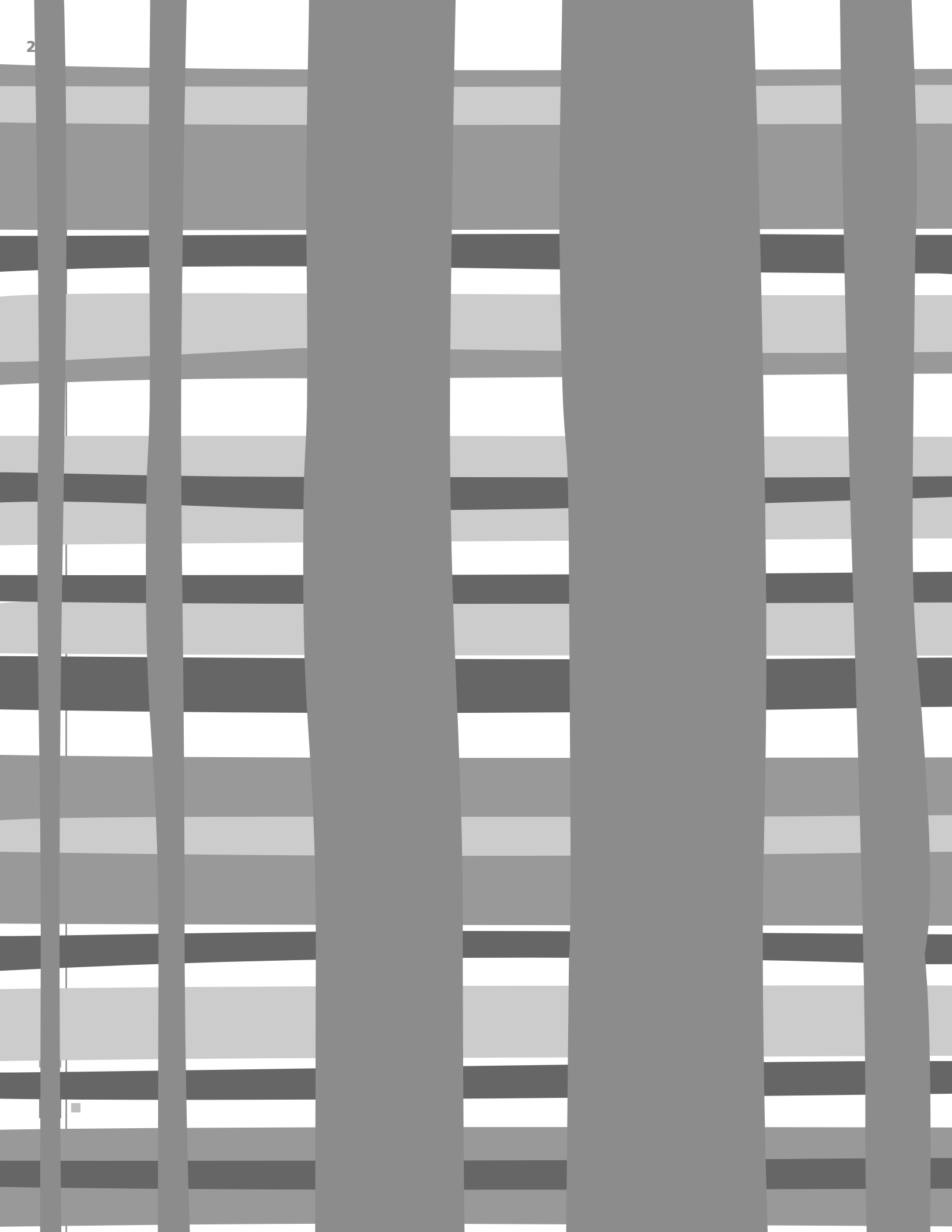

## bienvenido

Todo lo que desee saber para el correcto funcionamiento de su producto se encuentra aquí y en nuestros sitios web. Lo invitamos a conocer su producto, a leer el instructivo y obtener el máximo provecho de él.

## contenido

Instrucciones importantes de seguridad .....	4
<b>Instrucciones de operación</b>	
Panel de Control .....	6
Ajustes de control .....	6
Configuraciones de Control .....	12
Operación .....	12
Carga y operación de la Lavadora .....	14
Módulo de Aparato Inteligente .....	18
Instrucciones de instalación .....	19
Advertencias .....	19
Ubicación de la lavadora .....	20
Dimensiones aproximadas .....	20
Desempaque de la lavadora .....	21
Requisitos de conexión a tierra .....	21
Requisitos de suministro de agua .....	22
Requisitos de desagüe .....	22
Instalación de la lavadora .....	22
Control de Vibración Adaptativo .....	24
Consejos para la solución de problemas .....	25
<b>Atención al cliente</b>	
Especificaciones .....	29
Garantía .....	30
Servicio .....	31

Escriba aquí los números de modelo y serie:

No. de modelo \_\_\_\_\_

No. de serie \_\_\_\_\_

Puede encontrarlos en una etiqueta situada en el costado de la lavadora.



# INSTRUCCIONES IMPORTANTES DE SEGURIDAD.

## LEA TODAS LAS INSTRUCCIONES ANTES DEL USO.

- No use extensiones.
- No conecte otros aparatos en el mismo contacto eléctrico.
- Sujete el conector por la clavija, no por el cable.
- Su producto está provisto de un tomacorriente polarizado tipo "Y" con cable a tierra integrado.
- No elimine la terminal de tierra ni use adaptadores.
- Si el cordón de alimentación es dañado, éste debe sustituirse por el fabricante, por su agente de servicio autorizado o por personal calificado con el fin de evitar un peligro.
- Si en su región suele haber variaciones de voltaje, use un regulador de voltaje.
- Este aparato no se destina para utilizarse por personas (incluyendo niños) cuyas capacidades físicas, sensoriales o mentales sean diferentes o estén reducidas, o carezcan de experiencia o conocimiento, a menos que dichas personas reciban una supervisión o capacitación para el funcionamiento del aparato por una persona responsable de su seguridad.
- Los niños deben supervisarse para asegurar que ellos no empleen los aparatos como juguete.
- **IMPORTANTE:** Si no sigue las advertencias y pasos anteriores, usted es enteramente responsable de los daños personales o materiales que pueda sufrir con el uso de este equipo.

Las siguientes condiciones no se consideran como uso normal del aparato:

- Si no ha sido operado de acuerdo con el instructivo de uso proporcionado en Español.
- Daños provocados por accidente, descargas eléctricas, fluctuaciones de voltaje, energía eléctrica diferente a la especificada o catástrofes.
- Si ha sido utilizado para fines comerciales, industriales o uso diferente al indicado en las instrucciones de manejo.
- Si el producto ha sido reparado por personas y/o talleres de servicio no autorizados.

 **¡ADVERTENCIA!** Si el cordón de alimentación es dañado éste debe ser reemplazado por el fabricante o su agente de servicio o por personal calificado para evitar el riesgo.

Para su seguridad, siga la información de este manual con el fin de minimizar el riesgo de incendio, explosión o descarga eléctrica, así como para evitar daños materiales, lesiones o la muerte.

Las instrucciones de este manual, así como el resto de la documentación que se incluye con la lavadora, no cubren todas las situaciones o estados posibles que pueden producirse. El usuario DEBE adoptar procedimientos correctos, seguros y prudentes al instalar, utilizar y realizar el mantenimiento de cualquier electrodoméstico.

## seguridad con el calentador de agua

En determinadas condiciones, en un calentador de agua que no se haya utilizado durante un mínimo de dos semanas se puede producir gas hidrógeno. El gas hidrógeno puede resultar explosivo en determinadas circunstancias.

Si el agua caliente no se ha utilizado por dos semanas o más, prevenga la posibilidad de sufrir daños o lesiones abriendo todos los grifos de agua caliente y dejándola correr durante varios minutos. Realice este proceso antes de utilizar cualquier electrodoméstico que se conecte al sistema de agua caliente. Este sencillo procedimiento le permitirá liberar todo el gas hidrógeno acumulado. Debido a que el gas es inflamable, no fume ni utilice ninguna llama o electrodoméstico durante el proceso.

## correcta instalación

La lavadora se debe instalar y colocar correctamente de acuerdo con las instrucciones de instalación, antes de utilizarla.

- Instale o almacene la lavadora en un lugar en donde no esté expuesta a temperaturas bajo cero ni a las inclemencias climáticas, ya que esto puede provocar daños irreversibles e invalidar la garantía.
- Conecte correctamente a tierra la lavadora de conformidad con todos los códigos y ordenanzas regulatorias. Siga la información de Instrucciones de instalación.

## área de lavado

- Mantenga las zonas debajo de los electrodomésticos y en torno a ellos sin materiales combustibles como pelusa, papel, trapos y productos químicos.
- No deje la puerta de la lavadora abierta. Si la puerta está abierta, puede hacer que los niños se cuelguen de ella o se introduzcan en la lavadora.
- Es necesario vigilar con atención a los niños si utilizan la lavadora o se encuentran en las proximidades. No deje que los niños jueguen sobre éste u otro electrodoméstico, con él o en su interior.

## cuando use la lavadora

- No abra nunca la lavadora mientras esté en movimiento. Espere a que se detenga por completo para abrir la puerta.
- No mezcle blanqueadores clorados con amoníaco o ácidos como vinagre o desoxidantes. La mezcla de distintos productos químicos puede producir gases tóxicos que pueden causar la muerte.
- No lave ni seque prendas que se hayan limpiado, lavado, empapado o manchado con sustancias inflamables o explosivas (como cera, aceite, pintura, gasolina, desengrasantes, disolventes de limpieza en seco, queroseno, etc.) que puedan prenderse o explosionar. No añada ninguna de estas sustancias al agua de lavado. No utilice ni coloque ninguna de estas sustancias en torno a la lavadora o la secadora durante el funcionamiento.
- El proceso de lavado puede reducir el tiempo previo a la inflamación de los tejidos. Para evitar este efecto, siga con atención las instrucciones de lavado y cuidado del fabricante de la prenda.
- Para minimizar la posibilidad de descarga eléctrica, desenchufe el electrodoméstico de la corriente o desconecte la lavadora en el panel de distribución de la vivienda quitando el fusible o apagando el interruptor antes de realizar cualquier tarea de mantenimiento o limpieza. **NOTA:** al pulsar el botón de apagado, **NO** se desconecta la lavadora de la corriente.
- No intente en ningún caso utilizar la lavadora si está dañada, funciona incorrectamente, está parcialmente desmontada, le faltan piezas o algunas están rotas, incluidos el cable o el enchufe.
- No cierre la puerta bruscamente. No intente forzar la puerta para abrirla cuando esté bloqueada (el indicador LOCKED [Bloqueada] está ENCENDIDO). Puede dañar la lavadora.
- La lavadora está equipada con un sistema de protección de sobrecargas eléctricas. El motor se detendrá si se recalienta. La lavadora se iniciará de nuevo automáticamente después de un período de enfriamiento de hasta 2 horas si no se apaga manualmente durante ese tiempo.

## cuando la lavadora no esté en uso

- Cierre las llaves de paso para reducir la presión de las tuberías y las válvulas, y minimizar las fugas en caso de que se produzca una rotura o grieta. Compruebe el estado de las tuberías de toma de agua, ya que deben substituirse cada 5 años.
- Antes de deshacerse de una lavadora o de desecharla, quite la puerta de la lavadora para evitar que los niños se escondan en su interior.
- No intente reparar ni sustituir ninguna pieza de este electrodoméstico, a menos que se recomiende de manera explícita en el manual del propietario o en instrucciones publicadas de uso y reparación que sean comprensibles y que pueda realizar usted.
- No manipule los controles.

**lea y siga detenidamente la información de seguridad.**

**guarde estas instrucciones**

## el panel de control de la lavadora

Puede encontrar el número de modelo en una etiqueta situada en el costado de la lavadora.

**¡ADVERTENCIA!** Para reducir el riesgo de incendio, descarga eléctrica o lesiones a personas, Lea las **INSTRUCCIONES IMPORTANTES DE SEGURIDAD** antes de utilizar este aparato.

### inicio rápido

Si la pantalla está oscura, presione el botón POWER (ENCENDIDO) para "despertar" la pantalla.

1. Presione el botón POWER (encendido).



2. Seleccione un ciclo de lavado o el ciclo Steam Refresh (renovación con vapor). (Existen configuraciones predeterminadas para cada ciclo. Estas configuraciones predeterminadas ver Configuraciones de control).

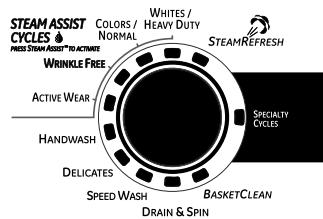

3. Si seleccionó un ciclo diferente a un SPECIALTY CYCLE (ciclo de especialidad), presione el botón START/PAUSE (iniciar/pausa).



Si seleccionó SPECIALTY CYCLE (ciclo de especialidad), elija entre Rinse & Spin (desagüe y centrifugado), Garments (prendas), Bed and Bath (cama y baño) y Other Specialty (otra especialidad) para sus necesidades específicas antes de presionar START/PAUSE (iniciar/pausa).

Para más información, ver Ciclos de especialidad.

## LMC1786SXBB0 y LMC1786SXHH0

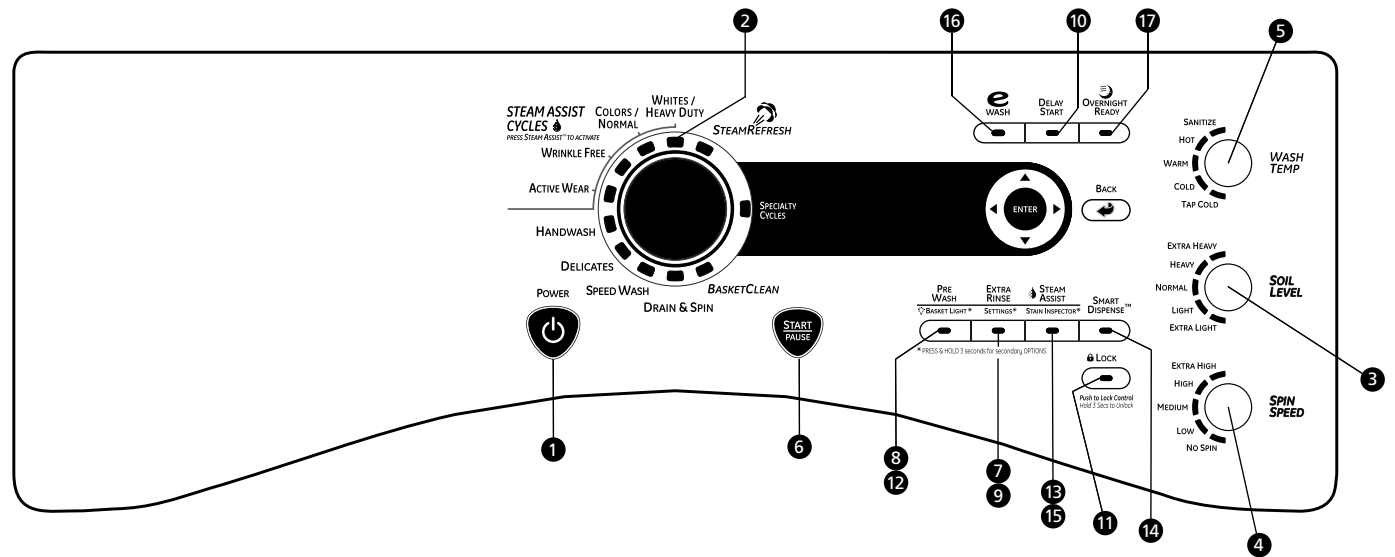

### 1 POWER (ENCENDIDO/APAGADO)

Presione este botón para "activar" la pantalla. Si la pantalla está activa, presiónelo para poner la lavadora en modo de espera.

**NOTA:** Al pulsar el botón POWER (encendido/apagado) no se desconecta la lavadora de la corriente.

## 2 Ciclos de lavado

Los ciclos de lavado se han optimizado para tipos específicos de cargas de lavado. La siguiente tabla le ayudará a combinar el tipo de lavado con las cargas. Los elevadores GentleClean™ hacen girar la ropa suavemente en la solución de agua y detergente para limpiar la carga.

WHITES/HEAVY DUTY (ROPA BLANCA/ MUY RESISTENTES)	Para prendas de algodón, ropa de hogar, prendas de trabajo o deportivas de color blanco con mucha o poca suciedad. Puede utilizarse la opción STEAM ASSIST (ayuda de vapor) con este ciclo.
COLORS/NORMAL (ROPA DE COLOR/ NORMAL)	Para prendas de algodón, ropa de cama, prendas de trabajo o deportivas de colores sólidos con mucha o poca suciedad. Puede utilizarse la opción STEAM ASSIST (ayuda de vapor) con este ciclo.
WRINKLE FREE (PERMA PRESS) LIBRE DE ARRUGAS (PLANCHADO PERMANENTE)	Para prendas de cuidado normal y planchado permanente. Puede utilizarse la opción STEAM ASSIST (ayuda de vapor) con este ciclo.
STEAM REFRESH (RENOVACIÓN POR VA-POR) (Algunos modelos)	Para estirar de 1 a 5 artículos de mezcla de algodón. Este no es un ciclo de lavado, sino un ciclo que sólo aplica vapor a las prendas. Seleccione la cantidad correcta de prendas utilizando los botones de Flecha y presione ENTER. La lavadora emite un sonido al finalizar el ciclo y el tambor sigue girando durante 30 minutos para evitar la formación de arrugas. Presione START/PAUSE (INICIAR/PAUSA) para retirar las prendas. Si la ropa se encuentra ligeramente húmeda una vez completado el ciclo, seque la misma a mano durante 10 minutos antes de usar.
HANDWASH (LAVADO A MANO)	Para prendas en las que se indique que se pueden lavar a mano con poca suciedad. La ropa se sacude con ligereza a fin de imitar la acción del lavado a mano.
DELICATES (PRENDAS DELICADAS)	Para lencería y telas delicadas con suciedad de ligera a normal. Ofrece un secado delicado y remojo durante el lavado y enjuague.
ACTIVE WEAR (ROPA DEPORTIVA)	Para prendas de deportes activos, ejercicio y algunas de uso informal. Las telas incluyen acabados y fibras de tecnología moderna como el spandex, telas elásticas y microfibras.
WASHABLE WOOL (LANAS LAVABLES) (Algunos modelos)	Para lavar aquellos productos de lana lavables a máquina, siempre y cuando se realice de acuerdo con las instrucciones de la etiqueta de la prenda. Cuando seleccione este ciclo, debe utilizar un detergente apropiado para el lavado de la lana.
SPEED WASH (LAVADO RÁPIDO)	Para prendas con poca suciedad que se necesiten en poco tiempo. La duración del ciclo es de aproximadamente 30 minutos, dependiendo de las opciones seleccionadas.
DRAIN & SPIN (DESAGÜE Y CENTRIFUGADO)	Para desaguar y centrifugar rápidamente cualquier prenda en cualquier momento.
BASKET CLEAN (LIMPIEZA DE TAMBOR)	Utilícelo para limpiar el tambor de residuos y olor. Se recomienda su uso una vez por mes.
SPECIALTY CYCLES (CICLOS ESPECIALES)	Para prendas únicas que necesitan un tratamiento especial.

## ciclos especiales

### Rinse & SPIN (ENJUAGUE Y CENTRIFUGADO)

Enjuague rápidamente cualquier prenda en cualquier momento.

### GARMENTS (PRENDAS)

Coats (Abrigos)  
Dress Shirts (Camisas de vestir)  
Hosiery/Bras (Medias/sostenes)  
Jeans  
Khakis  
Sweaters

### BED and BATH (CAMA y BAÑO)

Blankets (cotton) (Mantas [algodón])  
Comforters (Edredones)  
Sheets (Sábanas)  
Towels (Toallas)

### SPECIALIZED CYCLES (CICLOS DE ESPECIALIDAD)

Athletic Shoes (Zapatillas)  
Energy Saving (Ahorro de energía)  
Fabric Refresh (Renovación de telas)  
Fleece (Corderito)  
Fragile Cottons (Algodones frágiles)  
Performance Fabrics (Telas de rendimiento)  
Pet Bedding (Camas de mascotas)  
Play Clothes (Prendas de juego)  
Single Item Wash (Lavado de prenda única)  
Sleeping Bag (Bolsa de dormir)  
Soak (Remojo)  
Super Clean (Súper lavado)  
Throw Rugs (Mantas de viaje).

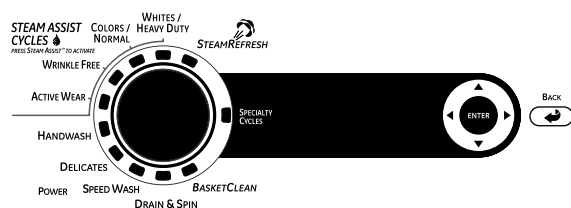

Mientras se encuentre usando un ciclo de especialidad, utilice las flechas ▲ y ▼ para desplazarse entre las diferentes opciones. Presione ENTER (INGRESAR) para seleccionar el ciclo. Presione BACK (REGRESAR) para volver al menú anterior.

### 3 SOIL LEVEL (NIVEL DE SUCIEDAD)

Al cambiar el nivel de suciedad, aumenta o disminuye el tiempo de lavado con el fin de eliminar las distintas cantidades de suciedad. Para cambiar el nivel de suciedad, presione el botón **SOIL LEVEL (NIVEL DE SUCIEDAD)** hasta obtener el valor deseado. Puede elegir entre los niveles de suciedad Extra Light (Muy poca), Light (Poca), Normal o Heavy (Mucha).

### 4 SPIN SPEED (VELOCIDAD DE CENTRIFUGADO)

Al cambiar la velocidad de centrifugado, cambia la velocidad final de centrifugado de los ciclos. Siga siempre las indicaciones de la etiqueta de cuidado del fabricante de la prenda al cambiar la velocidad de centrifugado.

Para cambiar la velocidad de centrifugado, presione el botón **SPIN SPEED (Velocidad de centrifugado)** hasta obtener el valor deseado. Puede elegir entre No Spin (sin centrifugado), Low (bajo), Medium (medio), High (alto) o Extra High Spin (centrifugado extra alto). Las velocidades de centrifugado más rápidas no están disponibles en determinados ciclos, como Delicates (Prendas delicadas). Con dichas velocidades, se elimina más agua de las prendas y se reduce el tiempo de secado, aunque también puede aumentar la posibilidad de que se formen arrugas en algunos tejidos.

### 5 WASH TEMP (TEMPERATURA DE LAVADO)

Ajuste este control para seleccionar la temperatura del agua adecuada para el ciclo de lavado. El agua de prelavado y enjuagado está siempre fría para poder reducir el consumo de energía y las manchas y arrugas.

Siga las indicaciones de la etiqueta de cuidado del fabricante del tejido al seleccionar la temperatura de lavado.

Para cambiar la temperatura de lavado, presione el botón **WASH TEMP (TEMPERATURA DE LAVADO)** hasta obtener el valor deseado. Puede elegir entre Tap Cold (frío de grifo), Cold (frío), Warm (tibio), Hot (caliente) o Sanitize (desinfección). La temperatura de lavado de desinfección no está disponible en determinados ciclos, como Delicates (Prendas delicadas).

Al seleccionar la temperatura de Sanitize (Desinfección), la lavadora aumenta la temperatura del agua para esterilizar y eliminar más del 99% de las bacterias que aparecen de forma frecuente en los lavados hogareños. La temperatura de desinfección está disponible exclusivamente en el ciclo Whites/Heavy Duty (Ropa blanca/Muy resistentes). Para obtener mejores resultados, seleccione la configuración de suciedad excesiva cuando utilice la opción de temperatura de desinfección.

NOTA: Los 10 primeros segundos de la toma de agua, siempre está fría. Esta función permite acondicionar el tejido y evitar que las manchas se adhieran a las prendas.

### 6 START/PAUSE (INICIO/PAUSA)

Presione este botón para iniciar un ciclo de lavado. Si la lavadora está en funcionamiento, al presionarlo una vez, la lavadora se detendrá y se desbloqueará la puerta. La puerta tardará unos segundos en destrabarse después de presionar PAUSE (pausa). Vuelva a presionar el botón para reiniciar el ciclo de lavado.

NOTA: Si la lavadora está detenida y el ciclo no se reinicia en 15 minutos, se cancelará el ciclo de lavado actual.

NOTA: En algunos ciclos, la lavadora realiza el desagüe primero, luego destrabe la puerta cuando se encuentra en pausa.

NOTA: La lavadora realiza revisiones automáticas del sistema después de presionar el botón START (INICIO). El flujo de agua se iniciará en 45 segundos o antes. Podrá escuchar la puerta al trabarse y destrabarse antes de que comience a fluir el agua; esto es normal.

### 7 SETTINGS (CONFIGURACIÓN)

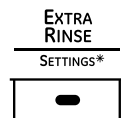

Utilice el botón **SETTINGS (CONFIGURACIÓN)** para ajustar las siguientes características:

#### **Dryer Link (conexión con secadora):**

Presione el botón **SETTINGS**. Cuando aparece "DRYER LINK" (conexión con secadora) en la pantalla, presione **ENTER (INGRESAR)**. Utilizando los botones ◀/▶, seleccione ON (encendido) y presione **ENTER (INGRESAR)**.

Cuando finaliza el ciclo de la lavadora, ésta se comunicará con la secadora al presionar cualquier botón del panel de control o abrir la puerta. La lavadora mostrará la siguiente leyenda: "TRANSFERRING CYCLE INFORMATION TO THE DRYER" (transfiriendo información del ciclo a la secadora) y la secadora mostrará "RECEIVING CYCLE INFORMATION TO THE DRYER" (secadora recibiendo información del ciclo).

La secadora se comunicará con la lavadora sólo si la secadora no está operando un ciclo.

Si la lavadora comienza un nuevo ciclo antes de que la secadora pueda comunicarse con ella, la información se perderá.

#### **Volumen de final de ciclo:**

Presione el botón **SETTINGS**. Cuando aparece "VOLUME" (volumen) en la pantalla, presione **ENTER (INGRESAR)**, luego seleccione "End of Cycle" (final de ciclo). Utilizando los botones ◀/▶, seleccione High (alto), Medium (medio), Low (bajo) u Off (apagado).

#### **Sonidos del control:**

Presione el botón **SETTINGS**, luego seleccione "Volume" (volumen). Cuando aparece "CONTROL SOUNDS" (sonidos del control) en la pantalla, presione **ENTER**. Utilizando los botones ◀/▶, seleccione High (alto), Medium (medio), Low (bajo) u Off (apagado).

#### **Brillo de la pantalla:**

Presione el botón **SETTINGS**. Cuando aparece "DISPLAY BRIGHTNESS" (brillo de la pantalla) en la pantalla, presione **ENTER**. Utilizando los botones /, seleccione High (alto), Medium (medio) o Low (bajo).

Dureza del agua (sólo aparece cuando se conecta a la lavadora el accesorio de pedestal SMART DISPENSER [dosificador inteligente]):

Esto ajustará la cantidad de detergente que se dosifica automáticamente para el SMART DISPENSER. Ver el Manual de Propietario incluido con SMART DISPENSER para las instrucciones de uso.



8

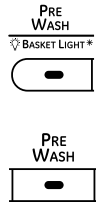

### PREWASH (PRELAVADO)

El prelavado es un lavado adicional que se realiza antes del lavado principal. Utilícelo con prendas muy sucias o con aquellas prendas en cuyas etiquetas de cuidado se recomienda realizar un prelavado. Asegúrese de añadir detergente de alta eficacia o la sustancia de lavado correspondiente en la cubeta de prelavado.

La característica de prelavado llenará la lavadora (agregando el detergente de prelavado), girará la ropa, efectuará el desagüe y el centrifugado. Luego la lavadora realizará el ciclo de lavado seleccionado.

**NOTA:** En algunos ciclos especiales, el prelavado se selecciona automáticamente por defecto. Esta selección puede modificarse en cualquier momento.

9

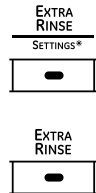

### Extra Rinse (Enjuague adicional)

Use esta función cuando desee un enjuagado adicional para eliminar los restos de suciedad y detergente en cargas sucias.

**NOTA:** En algunos ciclos especiales, el enjuague extra se selecciona automáticamente por defecto. Esta selección puede modificarse en cualquier momento. Algunos ciclos cuentan con enjuagues adicionales que se realizan automáticamente.

10



### Delay Start (Retrasar inicio)

Puede retrasar el inicio del ciclo de lavado hasta 24 horas. Presione el botón **DELAY START (RETRASAR INICIO)** para seleccionar el número de horas que desee retardar el inicio del ciclo. Utilice los botones ▲ y ▼ (arriba y abajo) para buscar el tiempo de demora; luego presione ENTER para seleccionar el tiempo de demora. Finalmente, presione el botón START después de haber seleccionado el ciclo deseado. La lavadora comenzará la cuenta regresiva y se pondrá en funcionamiento automáticamente a la hora señalada.

**NOTA:** Si olvida cerrar por completo la puerta, sonará una señal para recordárselo.

**NOTA:** Si abre la puerta durante la cuenta regresiva, la lavadora entrará en estado de pausa.

Debe cerrar la puerta y presionar de nuevo **START (INICIO)** para reiniciar la cuenta regresiva.

11



### Lock (Bloquear)

Puede bloquear los controles para impedir que se realice cualquier selección. O bien puede bloquear los controles después de haber iniciado un ciclo.

Con esta opción seleccionada, los niños no podrán poner en marcha la lavadora de manera fortuita aunque toquen el panel.

Para bloquear la lavadora, mantenga pulsado el botón LOCK (bloquear) durante 3 segundos.

Para desbloquear los controles de la lavadora, mantenga pulsado el botón LOCK durante 3 segundos. Se escuchará un sonido que indica la condición de bloqueo/desbloqueo.

El icono de bloqueo de los controles que aparece en la pantalla se encenderá cuando esté activado.

**NOTA:** El botón POWER (encendido/apagado) puede seguir utilizándose cuando la lavadora está bloqueada.

12



### MY CYCLE (Mi ciclo)

Para guardar el ciclo que prefiera, establezca los valores deseados para los ajustes de ciclo de lavado, nivel de suciedad, velocidad de giro y temperatura de lavado y mantenga pulsado el botón **MY CYCLE (MI CICLO)** durante 3 segundos. Sonará un pitido para indicar que el ciclo se ha guardado.

Para utilizar el ciclo personalizado, presione el botón **MY CYCLE** antes de lavar una carga. Para cambiar el ciclo guardado, establezca los valores deseados y mantenga pulsado el botón **MY CYCLE** durante 3 segundos.

**NOTA:** Al utilizar MY CYCLE, no se pueden modificar las opciones de lavado una vez que comience el ciclo.

**NOTA:** Si cambia las opciones de lavado con MY CYCLE antes de que el ciclo comience, el indicador de MY CYCLE se apagará y volverá al ciclo base.



### Stain Inspector (Inspector de manchas)

LMC1786SXBB0 y LMC1786SXHH0. Presione y sostenga durante 3 segundos para STAIN INSPECTOR.

La característica STAIN INSPECTOR le permite señalar las manchas que se encuentran en las prendas de la carga. Esta característica puede usarse con cualquier ciclo de lavado.

#### Cómo usar STAIN INSPECTOR:

1. Seleccione el ciclo de lavado.
2. Presione el botón STAIN INSPECTOR (el botón se iluminará cuando se encienda).
3. Verifique las instrucciones de lavado de su prenda.

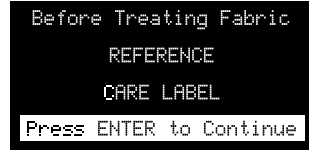

4. Presione el botón ENTER para continuar.

5. Utilice los botones y para seleccionar la mancha deseada.

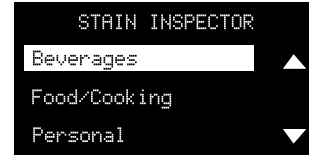

6. Presione el botón ENTER para seleccionar la categoría de manchas.
7. Utilice los botones y para seleccionar la mancha deseada.

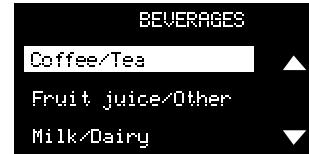

### pueden seleccionarse las siguientes manchas:

OUTDOOR (EXTERIOR)	COSMETICS (COSMÉTICOS)	BEVERAGES	FOOD/COOKING
Clay (Arcilla) Grass (Césped) Mud/Dirt (Lodo/suciedad) Rust Iron (Herrumbre) Tree Sap (Savia)	Lipstick/Lip Balm (Lápiz de labios/protector labial) Deodorant (Desodorante) Lotions (Lociones) Makeup (water-based) (Maquillaje [base agua]) Oil (hair/mineral) (Aceite [cabello/mineral])	Grape Juice (Jugo de uvas) Coffee/Tea (Café/té) Fruit Juice Other (Otro jugo de frutas) Milk/Dairy (Leche/lácteos) Wine (red/white) (Vino [tinto/blanco])	Butter/Margarine (Manteca/margarina) Cooking/Vegetable Oil (Aceite para cocción/vegetal) Chocolate Tomato Based (Base tomate) Barbecue Sauce (Salsa barbecue)
PERSONAL	SCHOOL/OFFICE/HOME (ESCUELA/OFICINA/HOGAR)	LAUNDRY (ROPA SUCIA)	OIL/GREASE/WAX (ACEITE/GRASA/CERA)
Blood (Sangre) Perspiration (Transpiración) Urine/Feces (Orina/heces) Mouthwash (Enjuague bucal) Vomit (Vómito)	Adhesive Tape (Cinta adhesiva) Ballpoint Ink (Tinta de bolígrafo) Glue (white common) (Pegamento [blanco común]) Pencil Mark (Marca de lápiz) Correction Fluid (Fluido corrector)	Dingy White Socks (Medias blancas sucias) Collar/Cuff Soil (Suciedad en cuellos/mangas) Dye Transfer (Transferencia de tintes) Fabric Softener (Suavizante) Yellowing (Prendas amarillentas)	Motor Oil/Lube (Aceite/lubricante de motor) Ointment/Salve (Ungüento/bálsamo) Candle Wax (Cera de velas) Crayon (Crayón) Chapstick™

8. Presione el botón ENTER (INGRESAR) para seleccionar la mancha.

9. La mancha seleccionada aparece en pantalla.

10. Presione el botón START (INICIO) para iniciar el ciclo.

**NOTA:** Para apagar STAIN INSPECTOR o para seleccionar una mancha diferente, presione de nuevo el botón STAIN INSPECTOR.

**NOTA:** El prelavado se selecciona por defecto automáticamente para algunas manchas. Cuando se selecciona automáticamente, se enciende el botón PREWASH (PRELAVADO). Para una remoción óptima de manchas, se recomienda agregar detergente de alta eficiencia o aditivos de lavado adecuados al dosificador de prelavado. La opción de prelavado puede cancelarse si no se desea agregar el prelavado al ciclo.

14



### SMART DISPENSE™ (Dosificación inteligente) – accesorio opcional (en algunos modelos)

Si ha adquirido el sistema **SMART DISPENSE**, dirijase al Manual de Propietario incluido con el sistema SMART DISPENSE. Si no ha adquirido el sistema **SMART DISPENSE**, no contará con la capacidad de dosificación a granel. Si selecciona la opción **SMART DISPENSE**, aparecerá un mensaje señalando que su unidad no cuenta con dicha capacidad. Tendrá que colocar detergente y

otros aditivos seleccionado en el cajón dosificador ubicado en la parte superior izquierda de la unidad.

Para adquirir el sistema **SMART DISPENSE**, contacte a su minorista local.

15



### STEAM ASSIST (AYUDA DE VAPOR) (En algunos modelos)

La función de **STEAM ASSIST (AYUDA DE VAPOR)** agrega vapor a la lavadora durante los ciclos de lavado de WHITES/ HEAVY DUTY (ropa blanca/muy resistentes), COLORS/NORMAL (ropa de color/normal), WRINKLE FREE (libre de arrugas) o ACTIVE WEAR (ropa de ejercicio).

#### Para usar:

1. Encienda el aparato (ON) y seleccione un ciclo de lavado. La opción **STEAM ASSIST (AYUDA DE VAPOR)** sólo se encuentra disponible en los

ciclos WHITES/HEAVY DUTY (ropa blanca/muy resistentes), COLORS/NORMAL (ropa de color/normal), WRINKLE FREE (libre de arrugas) o ACTIVE WEAR (ropa de ejercicio).

2. Seleccione el botón **STEAM ASSIST (AYUDA DE VAPOR)** para activar Steam (vapor).

3. Presione el botón START/PAUSE (INICIO/PAUSA).

16



### ENERGY SAVINGS WASH (LAVADO CON AHORRO DE ENERGÍA)

Utilice **e WASH (LAVADO ECOLÓGICO)** para ahorrar energía en ciclos de lavado específicos. **e WASH** no puede utilizarse con STEAM REFRESH (REFRESCAR CON VAPOR), ENERGY

SAVINGS (AHORRO DE ENERGÍA), ATHLETIC SHOES (CALZADO DEPORTIVO), BASKET CLEAN (LIMPIEZA DE TAMBOR) ni WASH CARE w/SOAK (CUIDADO DE LAVADO CON REMOJO).

17



### OVERNIGHT READY (LISTO DURANTE LA NOCHE) (EN Algunos modelos)

El ciclo **OVERNIGHT READY (LISTO DURANTE LA NOCHE)** está concebido sólo para cargas pequeñas. Esta función está diseñada para cuando las prendas deben lavarse y quedar listas para colgar o finalizarse la mañana siguiente. Esta característica hace girar las prendas e introduce un chorro constante de aire dentro del compartimento de la máquina al finalizar los ciclos de lavado seleccionados. Las prendas pueden retirarse en cualquier momento presionando PAUSE (PAUSA).

Para usar esta función, presione el botón **OVERNIGHT READY (LISTO DURANTE LA NOCHE)** y siga las indicaciones en la pantalla. Después de su uso, verifique el filtro de pelusa ubicado en la parte superior de la junta de la puerta de goma, y límpielo si es necesario.

No se recomienda este ciclo para artículos de desgaste alto o artículos delicados. La siguiente tabla describe ejemplos de cargas que pueden utilizarse con esta función:

---

2 - 3 equipos de gimnasia

---

2 conjuntos de uniformes médicos

---

2 conjuntos de sábanas de cuna de bebé

---

1 camisa de vestir, 1 par de pantalones de vestir

---

3 camisas de vestir

## configuraciones de control

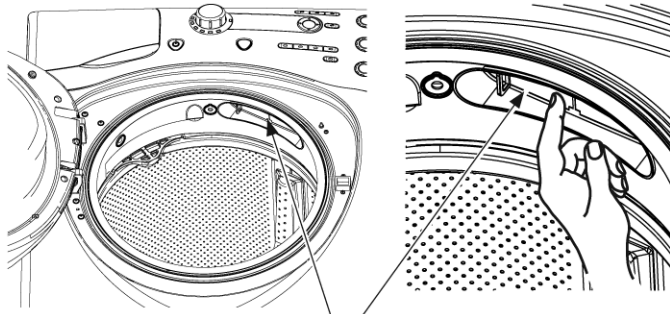

Filtro de pelusas del ciclo OVERNIGHT READY  
(LISTO DURANTE LA NOCHE).

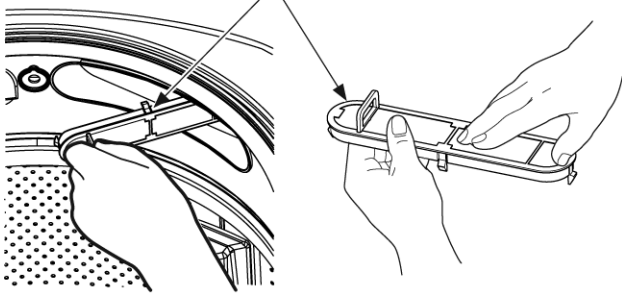

### LIMPIEZA DEL FILTRO DE PELUSAS DEL CICLO OVERNIGHT READY (LISTO DURANTE LA NOCHE)

(En algunos modelos)

El filtro se encuentra en la porción superior derecha de la junta de la lavadora. Para un mejor desempeño, limpie este filtro después de cada ciclo de Overnight Ready pasando sus dedos por el filtro para quitar la pelusa.

Para una mayor limpieza, el filtro puede quitarse tirando de la lengüeta hacia delante. Vuelva a colocar el filtro después de la limpieza.

## acerca de las funciones de la lavadora

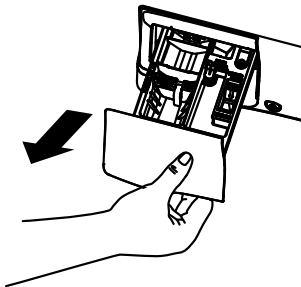

### Depósito de detergente

Abra lentamente el depósito de detergente tirando de él hasta que se detenga. Tras añadir los productos de lavado, ciérrelo despacio. Si cierra el depósito demasiado rápido, puede provocar que la lejía, el suavizante o el detergente se administren antes de tiempo.

Es posible que observe agua en los compartimientos de lejía y suavizante al final del ciclo. Este es el resultado de la acción de trasvase y forma parte del funcionamiento normal de la lavadora.

**Use solamente detergente de alta eficiencia HE.**

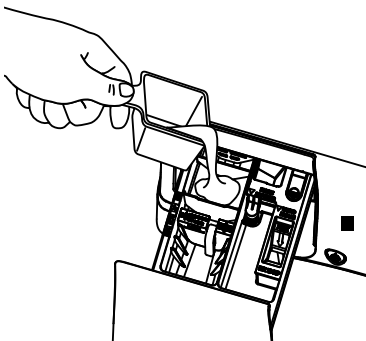

### Compartimento de prelavado

- Utilice solamente el compartimento de prelavado si va a seleccionar el ciclo PRE WASH (PRELAVADO) para prendas muy sucias. Añada la cantidad de detergente o de substancia de prelavado al compartimento de prelavado situado en la parte posterior izquierda del depósito de detergente.
- El detergente o la substancia de prelavado se añaden desde el depósito durante el ciclo de prelavado (en caso de que se seleccione).

**NOTA:** El detergente líquido se debe verter en el tambor de la lavadora a medida que se añade.

- Es posible que haya que ajustar el uso de detergente a la temperatura del agua, a la dureza de la misma, al tamaño y al nivel de suciedad de la carga. Evite utilizar demasiado detergente en la lavadora ya que puede producir demasiado jabón y dejar restos en las prendas.

Iconos de  
detergente en  
polvo

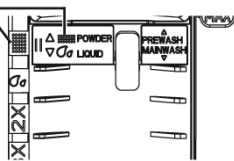

La pieza en la posición trasera para utilizar detergente en polvo

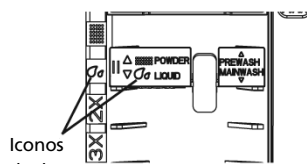

Iconos de detergente líquido

La pieza en la posición delantera para utilizar detergente líquido

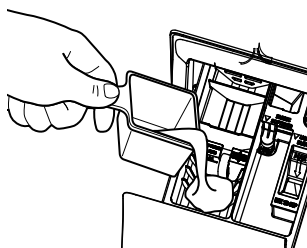

## Compartimento para el detergente

**Sólo use detergente de alta eficiencia en esta lavadora. NO sobrepase la línea MAX de llenado.**

**NO llene con detergente de alta eficiencia hasta la línea MAX. Utilice la cantidad recomendada por el fabricante del detergente.**

La pieza de selección de detergente se debe colocar en el compartimento de detergente en la posición específica con respecto al tipo de detergente que se vaya a utilizar.

- **Detergente en polvo** - Coloque la pieza en la posición trasera. Los íconos de detergente en polvo deben quedar alineados cuando la pieza esté en la posición de detergente en polvo.
- **Detergente líquido** - Coloque la pieza en la posición delantera. Los íconos de detergente líquido deben quedar alineados cuando la pieza esté en la posición de detergente líquido.

Mueva la pieza sacándola y deslizándola entre las ranuras del compartimento de detergente delantero o trasero, según desee, para detergente líquido o en polvo.

- Añada la medida de detergente al compartimento de detergente delantero izquierdo del depósito.
- El detergente se añade desde el depósito al comienzo del ciclo de lavado. Se puede utilizar tanto detergente en polvo como líquido.
- Es posible que haya que ajustar el uso de detergente a la temperatura del agua, a la dureza de la misma, al tamaño y al nivel de suciedad de la carga. Evite utilizar demasiado detergente en la lavadora ya que puede producir demasiado jabón y dejar restos en las prendas.
- **NO** coloque detergente apelmazado en el dispensador. El detergente apelmazado puede provocar una filtración.

## Compartimento para lejía líquida

Si lo desea, mida la cantidad recomendada de lejía líquida, que no sobrepase 1/3 del recipiente (80 ml) y viértala en el compartimento central con la etiqueta "Liquid Bleach" (Lejía líquida) marcado con este símbolo

Se recomienda el uso de lejía de alta eficiencia (HE) con esta lavadora de carga frontal. No sobrepase la línea de llenado máximo. Un llenado excesivo puede hacer que la lejía se administre demasiado pronto y, como resultado, dañe las prendas.

**NOTA:** No utilice lejía en polvo en el depósito.

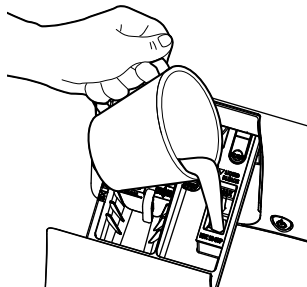

## Compartimento para el suavizante

Si lo desea, vierta la cantidad recomendada de suavizante líquido en el compartimento con la etiqueta "Fabric Softener" (Suavizante).

Utilice sólo suavizante líquido en el depósito.

Dilúyalo con agua hasta la línea de llenado máximo.

No sobrepase la línea de llenado máximo. Un llenado excesivo puede hacer que el suavizante se administre demasiado pronto y manche las prendas.

**NOTA:** No vierta directamente el suavizante sobre la carga.

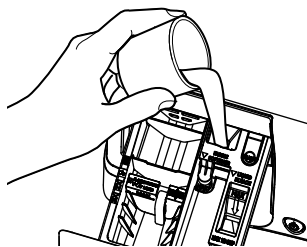

## carga y operación de la lavadora

Siga siempre las indicaciones de la etiqueta de cuidado del tejido del fabricante en el lavado y el planchado.

### clasificación de cargas

por color	por grado de suciedad	por tejido	por pelusa
Ropa blanca	Mucha	Prendas delicadas	Prendas que sueltan pelusa
Ropa de colores claros	Normal	Prendas de cuidado fácil	Prendas a las que se adhiere la pelusa
Ropa de colores oscuros	Poca	Prendas resistentes de algodón	

- Mezcle prendas grandes y pequeñas en cada carga. Cargue primero las prendas grandes. Las prendas grandes no deben representar más de la mitad de la carga total de lavado.
- No se recomienda lavar prendas sueltas. Esto puede producir una carga desequilibrada. Añada una o dos prendas similares.
- Las almohadas y los edredones no deben mezclarse con otras prendas. Esto puede producir una carga desequilibrada.
- Separe prendas de colores oscuros de las de colores claros para evitar transferencia de tintes. Esta es una lavadora de alta eficiencia que usa menos agua, por lo que la transferencia de colores resulta más común.

### cargando la lavadora

Puede que el tambor de la lavadora esté totalmente lleno con prendas sueltas. No lave prendas que contengan materiales inflamables (ceras, líquidos de limpieza, etc.).

Para añadir prendas una vez que la lavadora esté en marcha, presione **START/PAUSE (INICIO/PAUSA)** y espere hasta que se desbloquee la puerta. La lavadora puede tardar unos 30 segundos en desbloquear la puerta después de

presionar **START/PAUSE (INICIO/PAUSA)**, dependiendo de las condiciones de la misma. No intente forzar la puerta para abrirla cuando esté bloqueada. Una vez que se desbloquee, ábrala con cuidado. Añada prendas, cierre la puerta y presione **START/PAUSE (INICIO/PAUSA)** para reiniciar el funcionamiento.

### ejemplos de carga\*

ROPA DE TRABAJO	ROPA DE CAMA	CARGA MIXTA	DELICADOS*	LAVADO RÁPIDO (2 – 4 PRENDAS)
4 Jeans 5 camisas de trabajo 5 pantalones de trabajo	2 toallas grandes 10 toallas de baño/12 toallitas 7 toallas de mano/2 alfombras de baño de toalla o bien 2 sábanas rectas tamaño Queen 2 sábanas ajustables tamaño Queen 4 fundas de almohada	4 fundas de almohada 2 toallas de mano 2 sábanas rectas/2 sábanas ajustables 2 toallas de baño/4 toallitas o bien 6 camisas (de hombre o de mujer) 4 pantalones (khakis o de sarga) 5 camisetas 7 boxers 4 shorts o bien 6 camisetas 4 pantalones de gimnasia 4 sudaderas 2 sudaderas con capucha 7 pares de medias	7 sostenes 7 pantaletas 3 enaguas 2 camisolas 4 camisones *Se recomienda el uso de una bolsa de malla de nylon para elementos pequeños	2 camisas de trabajo informales 1 pantalón de trabajo informal o bien 3 uniformes de fútbol

\*Se recomienda el uso de una bolsa de malla de nylon para elementos pequeños.

Cuando lave, siempre siga las instrucciones de la etiqueta del fabricante de la prenda.

## cuidado y limpieza/mantenimiento general

### Cómo limpiar el filtro de la bomba

Debido a la naturaleza de la lavadora de carga frontal, es posible que a veces pasen partículas pequeñas a la bomba. La lavadora cuenta con un filtro para capturar los elementos perdidos y que no caigan en el drenaje. Para recuperar los elementos perdidos, limpie el filtro de la bomba.

1. Utilizando un destornillador plano, abra la puerta de acceso.
2. Coloque una bandeja o plato poco profundo bajo la puerta de acceso y toallas en el piso frente a la lavadora para proteger el piso. Es normal que salga alrededor de una taza de agua cuando se retira el filtro.
3. Baje el pico vertedor.

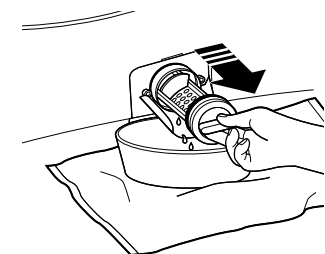
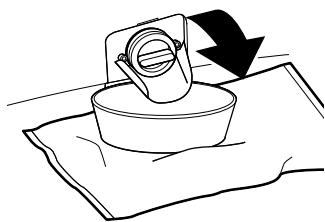
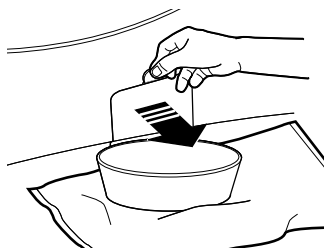

4. Gire el filtro de la bomba en sentido contrario a las agujas del reloj y retire el filtro lentamente, revisando el flujo del agua que sale.
5. Retire el filtro y limpie las basuras.
6. Reinstale el filtro y gire en sentido de las agujas del reloj. Ajuste bien.



7. Eleve el pico vertedor.
8. Cierre la puerta de acceso enganchando las lengüetas del fondo primero, luego girando y cerrando la puerta de acceso.



### cómo limpiar la junta de la puerta

Abra la puerta de la lavadora. Usando ambas manos, presione la junta de la puerta hacia abajo. Quite los objetos extraños que encuentre atrapados dentro de la junta. Asegúrese de que no haya ningún objeto bloqueando los orificios ubicados detrás de la junta.

Mientras presiona la junta de la puerta hacia abajo, inspeccione la junta interior jalándola hacia abajo con los dedos. Quite los objetos extraños que encuentre atrapados dentro de esta junta. Asegúrese de que no haya ningún objeto bloqueando los orificios ubicados detrás de la junta.

Cuando haya terminado de limpiar la junta de la puerta, quite las manos y las juntas volverán a la posición de funcionamiento.

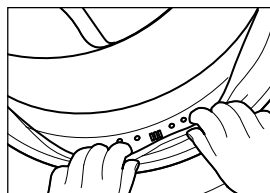

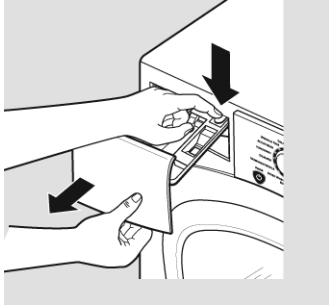

La lengüeta de bloqueo sólo es visible tras retirar el depósito.

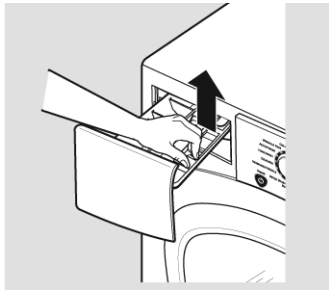

**Zona del depósito de detergente:** El detergente y el suavizante pueden acumularse en el depósito de detergente. Los residuos deben eliminarse una o dos veces al mes.

- Saque el depósito tirando de él hasta que se detenga. En la esquina trasera derecha de la cavidad del cajón, presione firmemente en la pestaña de bloqueo y tire a la vez del depósito.

- Extraiga la pieza de los comportamientos para lejía y suavizante, así como la pieza del detergente. Lave las piezas y el depósito con agua caliente para eliminar los restos de productos de limpieza acumulados.

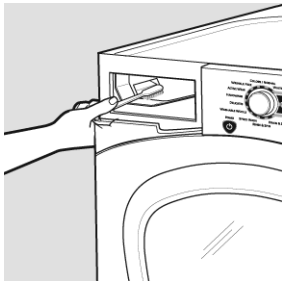

- Para limpiar la abertura del depósito, utilice un cepillo pequeño a fin de limpiar el hueco. Retire todos los restos de las partes superior e inferior del hueco.
- Reinstale las piezas en los comportamientos correspondientes. Introduzca de nuevo el depósito de detergente.

Para reducir la acumulación en la zona del depósito de detergente:

**Use solamente  
detergente de alta  
eficiencia HE.**





## carga y operación de la lavadora

### etiquetas de cuidado de las telas

A continuación se muestran símbolos de etiquetas de cuidado de tejido que afectan a las prendas que se lavan.

#### ETIQUETAS DE LAVADO

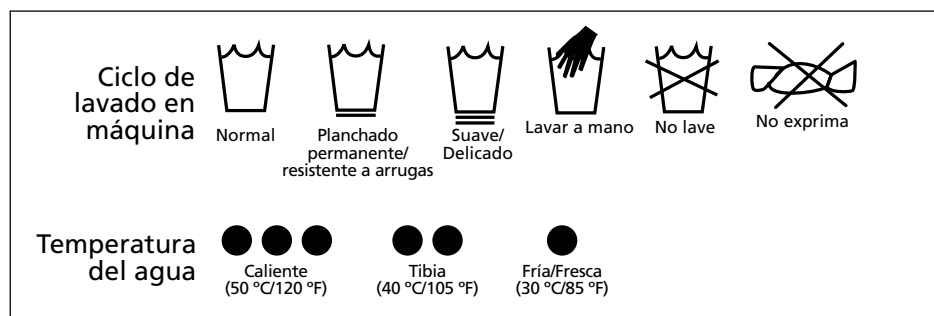

#### ETIQUETAS DE LEJÍA

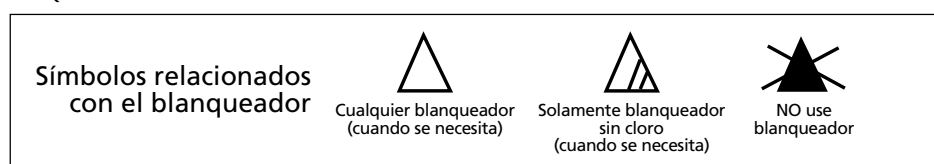

#### ETIQUETAS DE DETERGENTES



### accesorios disponibles

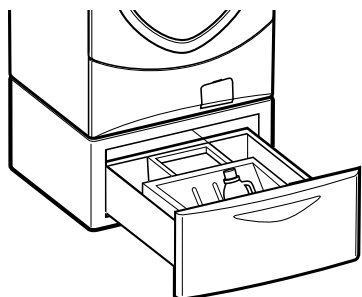

#### Pedestal

Su lavadora cuenta con un pedestal disponible. El pedestal otorga más altura a la lavadora y ofrece un lugar de almacenamiento para sus productos de lavado. Con el pedestal se incluye un elemento divisorio que le permite almacenar detergente líquido fuera de la vista. Consulte las Instrucciones de instalación del pedestal.

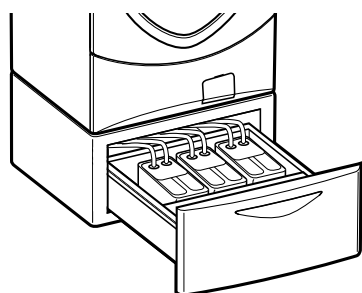

#### Sistema Smart Dispense

El sistema SMART DISPENSE (dosificación inteligente) le permite almacenar detergente y suavizante para que se dosifiquen automáticamente durante los ciclos de lavado y enjuague de esta lavadora. **NO DEBE USARSE LEJÍA** en este sistema de dosificación. Consulte el Manual de Propietario incluido con el sistema **SMART DISPENSE** para las instrucciones de instalación.

## módulo de aparato inteligente

Algunos modelos son compatibles con Smart Appliance Module (SAM) (Módulo de Aparato Inteligente) que puede adquirirse de forma separada. Comuníquese con su empresa local de servicio público o visite [www.GEAppliances.com/smart-appliances](http://www.GEAppliances.com/smart-appliances) para consultar si en su área se está utilizando la tecnología SAM.

### INSTALACIÓN

La ubicación preferida de la instalación del módulo es en la parte superior de la secadora de ropa.

Los detalles sobre cómo conectar los cables al módulo se encuentran con las instrucciones que vienen con el módulo.

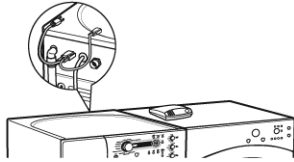

Espere 5 minutos; luego presione el botón Settings (configuraciones). Desplácese por la pantalla y busque la pantalla de administración de energía como puede verse abajo.



Esta pantalla significa que el módulo se encuentra bien conectado y que usted puede comenzar a utilizar su aparato inteligente siguiendo las instrucciones de abajo. Si la pantalla de administración de energía no se encuentra disponible, consulte la guía de identificación y solución de problemas del módulo de SAM.

### GUÍA RÁPIDA

Existen 4 niveles de energía disponibles: Critical (crítico), High (alto), Normal y Low (bajo). En los niveles Normal y Low (bajo), la unidad funciona de manera normal. Los siguientes pasos muestran cómo reacciona la unidad durante el inicio en los niveles de energía Critical (crítico) y High (alto).

#### Opción 1 (Delay EP) (Retardo EP)

Durante los inicios en los niveles Critical (crítico) y High (alto), la unidad retardará el inicio hasta que los niveles alcancen Medium (medio) o Low (bajo). Presione el botón START/PAUSE (inicio/pausa).

#### Opción 2 (Override Delay EP) (Cancelar retardo EP)

Cuando aparece Delay EP, la función de retardo puede cancelarse presionando el botón DELAY START (retardar inicio). Cuando se presiona el botón START/PAUSE (inicio/pausa), se iniciará el ciclo seleccionado con e WASH activado. El indicador de e WASH se ilumina. Durante un periodo de nivel crítico, también se activará el Modo de Respuesta ante nivel Crítico\*\* para potenciar al máximo el ahorro de energía. Podrá verse EP.



#### Opción 3 (Cancelar e WASH) (LAVADO e)

Después de cancelar la función de retardo, presione el botón e WASH para desactivar la configuración e WASH. Presionar el botón START/PAUSE (inicio/pausa) iniciará el ciclo seleccionado. Durante un periodo de nivel crítico, se activará el Modo de Respuesta ante nivel Crítico\*\* para potenciar al máximo el ahorro de energía. Podrá verse EP.

**\*\*Nota:** El Modo de Respuesta ante nivel Crítico puede desactivarse en cualquier momento presionando sin soltar el botón e WASH durante 3 segundos. EP desaparecerá de la pantalla.

### MENÚ DE CONFIGURACIONES

Presione SETTINGS (CONFIGURACIONES); luego seleccione Energy Management (administración de energía).

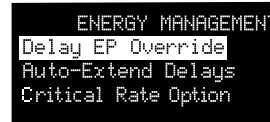

#### Retardo de la cancelación de EP

Esta opción le permite a su lavadora inteligente accionar automáticamente la configuración de e WASH cuando se cancela un retardo EP y se inicia un ciclo durante un período de nivel crítico o alto. La configuración predeterminada es YES (Sí).

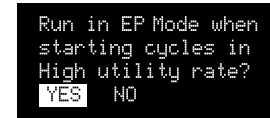

#### Auto-Extend Delays (Retardos de prolongación automática)

Si se selecciona un retardo temporizado, esta opción permite la prolongación del inicio programado si el nivel de energía de la empresa de servicio público se encuentra en Critical (crítico) o High (alto) en el inicio programado. La configuración predeterminada prolongará estos ciclos en forma automática.

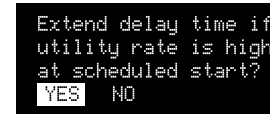

#### Critical Rate Option (Opción de Nivel Crítico)

Esta opción le permite a su aparato inteligente responder a una información de nivel crítico activando automáticamente el Modo de Respuesta ante nivel Crítico. El Modo de Respuesta ante nivel Crítico se encuentra diseñado para potenciar al máximo el ahorro de energía cuando un ciclo está funcionando durante un periodo de nivel crítico. La configuración predeterminada es YES (Sí). Configurar esta opción en NO desactivará el Modo de Respuesta ante nivel Crítico.

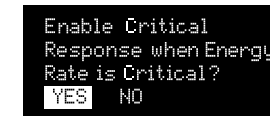

Para que funcionen las características de respuesta ante demanda del aparato, debe instalarse equipamiento adicional para poder conectarse con la empresa local de servicio público. Ese equipamiento puede venderse por separado y/o se encuentra disponible a través de su empresa de servicio público como parte de un programa de prueba piloto. Consulte a su empresa de servicio público sobre la existencia de un programa de prueba piloto en su área y solicite todos los detalles.

**NOTA IMPORTANTE:** Si usted se muda a una región en donde el programa no se encuentra disponible, las características de respuesta ante demanda no podrán activarse y utilizarse en su aparato. El aparato funcionará de modo normal después de que el equipamiento de respuesta ante demanda se haya desactivado o desconectado.

# instrucciones de instalación de su lavadora

Si tiene alguna pregunta, llame al 01.800.9029.900 o visite [www.serviplus.com.mx](http://www.serviplus.com.mx)

## ANTES DE COMENZAR

Lea detenidamente todas las instrucciones.

- **IMPORTANTE** – Guarde estas instrucciones para uso del inspector local.
- **IMPORTANTE** – Cumpla todos los códigos y ordenanzas regulatorias.
- **Nota al instalador** – Asegúrese de dejar estas instrucciones al usuario.
- **Nota al usuario** – guarde estas instrucciones para consultas futuras.
- **Nivel de habilidad** – la instalación de este electrodoméstico requiere habilidades mecánicas y eléctricas básicas.
- **Duración** – de 1 a 3 horas
- La instalación adecuada es responsabilidad del instalador.
- La garantía no cubre fallas producidas por la instalación inadecuada del producto.

## PARA SU SEGURIDAD

### ⚠ ADVERTENCIA

- Este electrodoméstico se debe conectar a tierra e instalar correctamente tal y como se describe en estas instrucciones de instalación.
- No instale ni guarde este electrodoméstico en un lugar en el que esté expuesto al agua o a la intemperie. Consulte la sección Ubicación de la lavadora.
- **NOTA:** Este electrodoméstico debe estar correctamente conectado a tierra y la corriente eléctrica de la lavadora debe cumplir los códigos y ordenanzas locales, así como la última edición del Código eléctrico nacional, ANSI/NFPA 70.

## HERRAMIENTAS NECESARIAS PARA LA INSTALACIÓN DE LA LAVADORA

- Llave para tuercas de 1/4"
- Toma de corriente con trinquete de 3/8"
- Llave de boca de 3/8"
- Llave inglesa o toma de corriente con trinquete de 7/16"
- Llave inglesa o llave de boca de 9/16"
- Alicates ajustables Channel-lock
- Nivel de carpintero

## PIEZAS INCLUIDAS

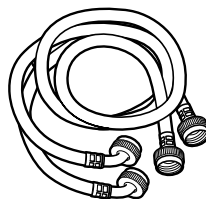

Mangueras de agua (2)



Abrazadera de cable

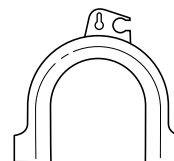

Guía de tuberías

LA LAVADORA SE DEBE CONECTAR A LA RED PRINCIPAL DE AGUA UTILIZANDO LAS MANGUERAS NUEVAS SUMINISTRADAS, NUNCA UTILIZANDO MANGUERAS USADAS.

## UBICACIÓN DE LA LAVADORA

### No instale la lavadora:

1. En un área expuesta a goteras o a las condiciones del exterior. La temperatura ambiente no debe ser nunca inferior a 60 °F (15,6 °C) para que la lavadora funcione correctamente.
2. En una zona en la que pueda entrar en contacto con cortinas u otras telas.
3. Sobre una alfombra. El suelo DEBE ser una superficie dura con una inclinación máxima de 1/2" por pie (1,27 cm por cada 30 cm). Para asegurarse de que la lavadora no vibre ni se mueva, es posible que tenga que reforzar el suelo.

**NOTA:** Si el suelo se encuentra en mal estado, utilice una plancha con 3/4" de contrachapado bien fija al revestimiento existente en el suelo.

### IMPORTANTE:

**Deben utilizarse las mangueras suministradas y no deben reutilizarse las mangueras usadas.**

### Distancias mínimas de separación para la instalación:

- Cuando se instala en alcoba: costados, parte trasera, parte superior = 0" (0 cm).
- Cuando se instala en un armario: costados, parte trasera, parte superior = 0" (0 cm), parte delantera = 1" (2,54 cm).
- Aberturas de ventilación necesarias en la puerta del armario: 2 listones, cada uno de 60 pulgadas cuadradas (387 cm<sup>2</sup>), situados a 3" (7,6 cm) de las partes superior e inferior de la puerta.

## DIMENSIONES APROXIMADAS

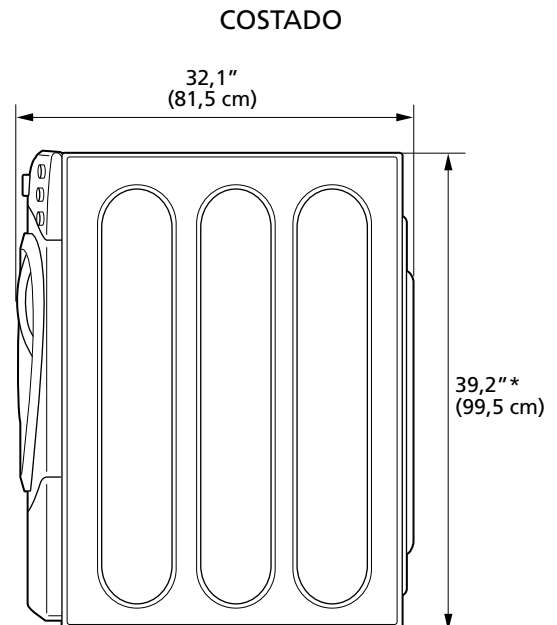
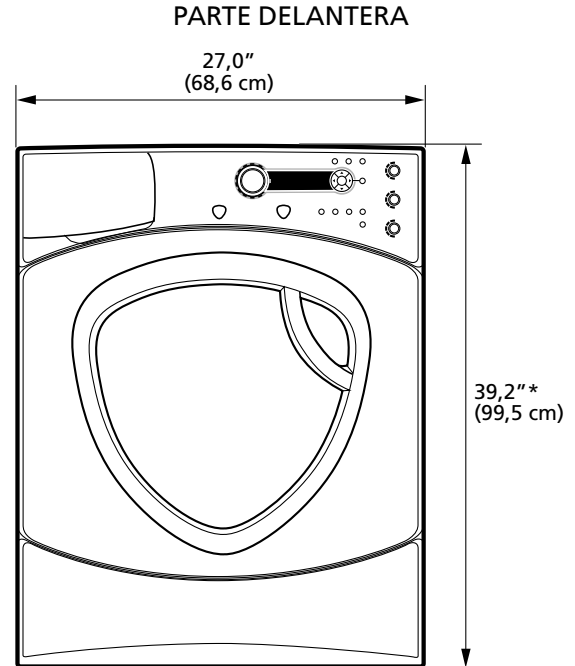

### \*NOTA:

Con patas de la lavadora: 40,5" (102,5 cm)  
(ajustabilidad de 0,75")

Con pedestal: 53,75" (136,6 cm)  
(ajustabilidad de 0,75")

Apilada: 82,75" (209,8 cm)

## DESEMPAQUE DE LA LAVADORA

**⚠ ADVERTENCIA:** Recicle o deseche la caja de cartón y las bolsas de plástico una vez que haya desembalado la lavadora. Mantenga estos materiales fuera del alcance de los niños, pues éstos podrían utilizarlos para jugar. Las cajas de cartón cubiertas con mantas, colchas o láminas de plástico pueden convertirse en cámaras de aire herméticas y producir asfixia.

1. Corte y retire las bandas de embalaje superiores e inferiores.
2. Mientras se encuentre dentro de la caja, coloque con cuidado la lavadora sobre el costado de la misma. **NO** la tumbe por la parte delantera ni trasera.
3. Abra las tapas inferiores y retire todo el embalaje de la base, incluido el cartón, la base y el soporte de la cuba de espuma de poliestireno (insertado en el centro de la base). Conserve los soportes de apilado ubicados en la almohadilla de poliestireno que cubría la parte superior de la lavadora.

**NOTA:** Si va a instalar un pedestal, continúe con las instrucciones de instalación correspondientes.

4. Vuelva a levantar la lavadora con cuidado y retire la caja de cartón.
5. Desplace poco a poco la lavadora hasta 4 pies (122 cm) de su ubicación definitiva.
6. Quite las siguientes piezas de la parte trasera de la lavadora: 4 pernos 4 separadores de plástico (incluidas las arandelas de goma) 4 sujeciones del cable de alimentación.
7. Quite el perno de embalaje. Introduzca la clavija dentro del orificio del perno de embalaje.

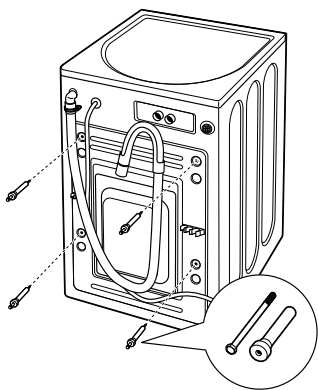

**NOTA:** Si se retiran incorrectamente los pernos de transporte, puede que la lavadora se vea gravemente desequilibrada.

**Guarde todos los pernos para uso futuro.**

**NOTA:** Si necesitara transportar la lavadora posteriormente, debe volver a colocar las piezas de sujeción para el transporte con el fin de evitar daños durante el mismo. Guarde dichas piezas en la bolsa de plástico que se incluye.

## REQUISITOS ELÉCTRICOS

Lea detenidamente todas las instrucciones.

**⚠ ADVERTENCIA:** PARA MINIMIZAR EL RIESGO DE INCENDIO, DESCARGA ELÉCTRICA O LESIONES PERSONALES:

- **NO USE UN ENCHUFE ADAPTADOR O UN CABLE DE EXTENSIÓN CON ESTE ELECTRODOMÉSTICO.**

La lavadora debe ser conectada a tierra de acuerdo con todos los códigos y ordenanzas locales o, a falta de normativa local, con el Código eléctrico nacional (National Electrical Code) ANSI/NFPA NO. 70.

**CIRCUITO** – circuito derivado de 15 Amperes individual, correctamente polarizado y conectado a tierra, con interruptor o fusible de retardo de 15 Amperes.

**ALIMENTACIÓN ELÉCTRICA** – corriente alterna de 60 Hz, monofásica, de 120 Volts, con conexión a tierra, bifilar.

**RECEPTÁCULO DE SALIDA** – receptáculo correctamente conectado a tierra con 3 clavijas, situado de forma que se pueda acceder al cable de alimentación cuando la lavadora esté instalada.

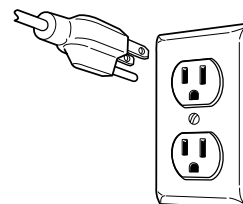

## REQUISITOS DE CONEXIÓN A TIERRA

**⚠ ADVERTENCIA:** La conexión incorrecta del conductor de tierra del equipo puede causar riesgos de descargas eléctricas. Consulte a un electricista calificado si tiene dudas acerca de la conexión a tierra correcta del electrodoméstico.

1. La lavadora **DEBE** estar conectada a tierra. En caso de un mal funcionamiento o avería, la conexión a tierra reducirá el riesgo de descargas eléctricas al proporcionar un recorrido de resistencia mínima a la corriente eléctrica.
2. Debido a que la lavadora está equipada con un cable de alimentación que tiene un conductor para conexión a tierra y una clavija de conexión a tierra, la clavija se **DEBE** enchufar en el receptáculo de hilo de cobre apropiado que se haya instalado y conectado a tierra correctamente de acuerdo con todos los códigos y ordenanzas locales o, a falta de normativa local, con el Código eléctrico nacional, ANSI/NFPA 70 (última edición). En caso de duda, llame a un electricista calificado. **NO** corte ni modifique la clavija de conexión a tierra del cable de alimentación. En situaciones en las que exista un receptáculo de dos ranuras, es responsabilidad del propietario que un electricista calificado lo sustituya por un **receptáculo apropiado de tipo de conexión a tierra** para tres clavijas.

## REQUISITOS DE SUMINISTRO DE AGUA

Las llaves de paso de agua caliente y fría **DEBEN** encontrarse a 42 pulgadas (107 cm) como máximo de la toma de agua de la lavadora. Las llaves de paso **DEBEN** ser de 3/4" (1.9 cm) y tipo jardín para que se puedan conectar las tuberías de entrada. La presión del agua **DEBE** estar entre 10 y 120 libras por pulgada cuadrada. La compañía de agua puede informarle de la presión del agua. La temperatura del agua caliente se debe establecer para suministrar agua a una temperatura de entre 120 °F y 140 °F (48 °C– 60 °C) para brindar un desempeño adecuado del control automático de temperatura (ATC).

**NOTA:** Se recomienda el uso de un suavizante de agua para reducir la acumulación de sarro dentro del generador de vapor si el suministro doméstico contiene agua muy dura.

## REQUISITOS DE DESAGÜE

1. Desagüe capaz de eliminar 17 galones (64,3 litros) por minuto.
2. Diámetro mínimo de tubería vertical de 1 1/4" (3,18 cm).
3. La altura de la tubería vertical desde el suelo debe ser:

Altura mínima: 24" (61 cm)

Altura máxima: 96" (244 cm)

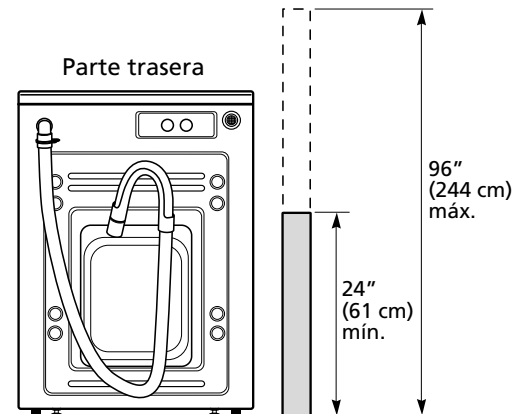

**NOTA:** La tubería de desagüe de la lavadora puede alcanzar la altura de una tubería vertical de 58" (147 cm). Para una tubería vertical más alta, póngase en contacto con un distribuidor de piezas autorizado.

**NOTA:** Deben utilizarse las mangueras suministradas con su lavadora. No deben reutilizarse las mangueras usadas.

## INSTALACIÓN DE LA LAVADORA

1. Deje correr un poco de agua de los grifos de agua caliente y fría para purgar las tuberías de agua y eliminar las partículas que puedan obstruir los filtros de la válvula de agua.
2. Saque las tuberías de entrada de la bolsa de plástico.
3. (Extremo acodado de 90°)  
Conecte con cuidado la tubería de entrada marcada con **HOT** (Caliente) a la salida "H" exterior de la válvula de agua. Apriete con la mano y a continuación, apriete 2/3 de vuelta con los alicates. Conecte con cuidado la otra tubería de entrada a la salida "C" interior de la válvula de agua. Apriete con la mano y, a continuación, apriete 2/3 de vuelta con los alicates. No pase las rosas ni apriete excesivamente estas conexiones.
4. Conecte los extremos de la tubería de entrada a las tomas de agua **CALIENTE** y **FRÍA** ajustándolos con la mano y, a continuación, apriete de nuevo 2/3 de vuelta con los alicates. Abra la llave de paso y compruebe que no hay ninguna fuga.

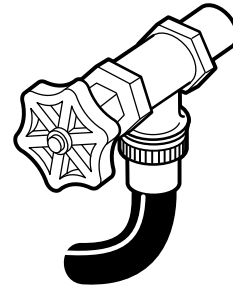
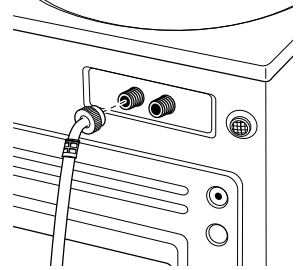

5. Desplace la lavadora con cuidado hasta su ubicación final. Mueva suavemente la lavadora para situarla en su lugar. Es importante no dañar las patas niveladoras de caucho al trasladar su lavadora a su ubicación final. Si las patas se dañan podría aumentar la vibración de la lavadora. Podría ser útil rociar el piso con limpiador para ventanas a fin de trasladar más fácilmente su lavadora a su ubicación final.

**NOTA:** Para reducir la vibración, asegúrese de que cada una de las cuatro patas niveladoras estén en contacto con el piso. Empuje y tire de la parte posterior derecha y luego de la parte posterior izquierda de su lavadora.

**NOTA:** No utilice el depósito de detergente ni la puerta para levantar la lavadora.

**NOTA:** Si se instala en un depósito de desagüe, puede utilizar una tabla 2x4 (5 cm x 10 cm) de 24 pulgadas (61 cm) de longitud para colocar la lavadora en su lugar haciendo palanca.

6. Una vez situada la lavadora en su posición final, coloque un nivel en la parte superior de la misma (si está instalada debajo de un contador, la lavadora no debería vibrar). Ajuste las patas niveladoras delanteras hacia arriba o hacia abajo para asegurarse que la lavadora se apoya en una superficie sólida. Gire las contratueras de cada pata hacia la base de la lavadora y apriételas con una llave.

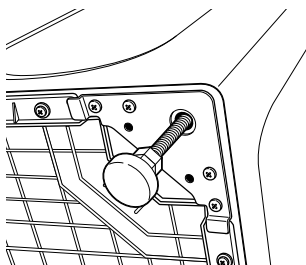

**NOTA: Mantenga la extensión de los soportes al mínimo para evitar una vibración excesiva. Cuanto más se extiendan las patas, más vibrará la lavadora.**

Si el suelo no está nivelado o está dañado, puede que sea necesario extender las patas niveladoras traseras.

7. Coloque la guía de la tubería en forma de U en el extremo de la tubería de desagüe. Coloque la tubería en una pila de lavar o tubería vertical y sujétela con la abrazadera de cable que se proporciona en el paquete adjunto.

**NOTA:** Colocar la manguera de drenaje muy debajo de la tubería de drenaje puede provocar un efecto de sifón. No debe haber más de 7 pulgadas (17,8 cm) de manguera en la tubería de drenaje. Debe haber un espacio de aire alrededor de la manguera de drenaje. Si la manguera está muy ajustada, también puede provocarse un efecto de sifón.

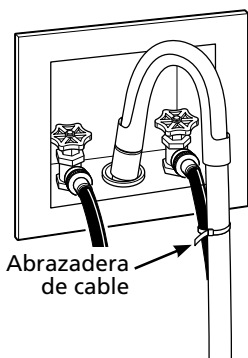

Abrazadera de cable

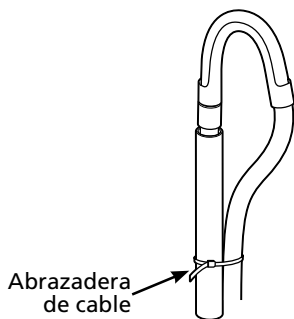

Abrazadera de cable

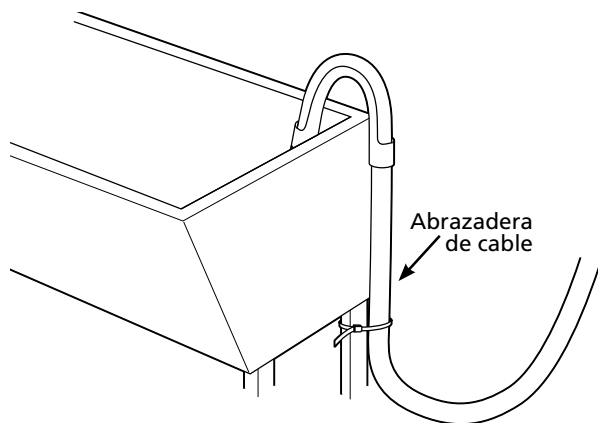

Abrazadera de cable

8. Enchufe el cable de alimentación en una salida de conexión a tierra.

**NOTA:** Asegúrese de que la alimentación está cortada en un interruptor/caja de fusibles antes de enchufar el cable de alimentación a una toma de corriente.

9. Conecte la alimentación a un interruptor/caja de fusibles.

10. Lea el resto del Manual del propietario. Contiene información valiosa y útil que supondrá un ahorro de tiempo y dinero.

11. Antes de poner en funcionamiento la lavadora, asegúrese de comprobar lo siguiente:

- La alimentación está conectada.
- La lavadora está enchufada.
- Las llaves de paso están abiertas.
- La lavadora está nivelada y cada una de las cuatro patas niveladoras están en contacto con el piso.
- Las piezas de sujeción para el transporte se han quitado y guardado.
- La tubería de desagüe se ha asegurado correctamente.
- No existe ninguna fuga en la llave de paso, la tubería de desagüe ni la lavadora.

12. Ponga en funcionamiento la lavadora en un ciclo completo. Compruebe que no haya fugas de agua y que funcione correctamente.

13. Si la lavadora no funciona, revise la sección Antes de llamar al servicio de asistencia técnica antes de ponerse en contacto con el servicio de asistencia técnica.

14. Coloque las instrucciones en un lugar próximo a la lavadora para futuras consultas.

## piezas de repuesto

Si se necesitan piezas de repuesto para la lavadora, se pueden solicitar a través de SERVIPLUS [www.serviplus.com.mx](http://www.serviplus.com.mx)

## control de vibración adaptivo

Su lavadora está equipada con **Tecnología de Control de Vibración Adaptativo**. Al usar información sobre el piso, el sistema puede reducir la vibración y mejorar el desempeño giratorio en algunas instalaciones adaptándose al ciclo giratorio. La configuración **DEFAULT (PREDETERMINADA)** se encuentra especialmente diseñada para brindar un desempeño óptimo a través de una amplia gama de tipos de pisos. Siga este procedimiento para activar configuraciones adaptativas más específicas. Su lavadora puede regresar rápida y fácilmente a la configuración **DEFAULT (PREDETERMINADA)** en cualquier momento utilizando el mismo procedimiento.

### selección del tipo de piso

1. En el menú de configuraciones, seleccione "Floor Type Setup" (Configuración de tipo de piso).



2. Seleccione YES (Sí) o NO para el pedestal.



3. Seleccione entre DEFAULT (PREDETERMINADO), Concrete (Concreto) o Wood (Madera) para el tipo de piso.

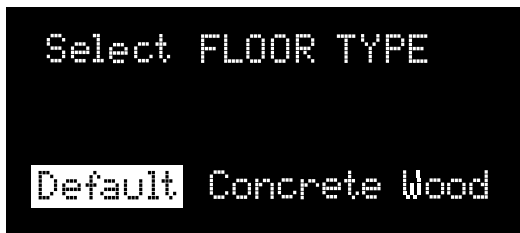

\*\*La selección Default (Predeterminada) es aceptable para la mayoría de las instalaciones.

4. Seleccione el tipo de piso de madera.



5. Seleccione el tipo de piso.

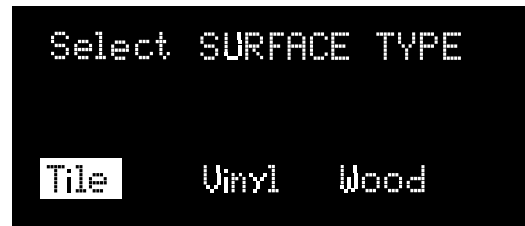



## antes de llamar al servicio de asistencia técnica...

### consejos para la solución de problemas

¡Ahorre tiempo y dinero! Consulte primero las tablas de las páginas siguientes y quizás no necesite llamar al servicio de asistencia técnica.

Problema	Posible causa	Solución
La lavadora no gira o agita	La tubería de desagüe está torcida o no se ha conectado correctamente	<ul style="list-style-type: none"> <li>• Enderece la tubería de desagüe y asegúrese de que la lavadora no está situada sobre la misma.</li> </ul>
	Puede que la tubería de desagüe de la vivienda esté obstruida	<ul style="list-style-type: none"> <li>• Compruebe las tuberías de la vivienda. Puede que sea necesario llamar a un plomero.</li> </ul>
	La manguera de drenaje está un sifón; la manguera de drenaje fue introducida de manera demasiado profunda en el drenaje.	<ul style="list-style-type: none"> <li>• Asegúrese de que haya un espacio de aire entre la manguera y el drenaje.</li> </ul>
	El filtro de la bomba de la lavadora podría estar obstruido.	<ul style="list-style-type: none"> <li>• Limpie el filtro de la bomba – Abra la puerta de acceso de la bomba (utilice una moneda) y quite el filtro de la bomba girándolo en sentido contrario a las agujas del reloj y jalando hacia fuera. Limpie el filtro, quitando todos los residuos sueltos, y vuelva a colocar el filtro en su lugar.</li> </ul>
	La carga se encuentra desbalanceada.	<ul style="list-style-type: none"> <li>• Redistribuya las prendas y realice un ciclo drain &amp; spin (drenar y girar) o rinse &amp; spin (enjuagar y girar).</li> <li>• Aumente el tamaño de la carga si va a lavar una carga pequeña compuesta de elementos pesados y livianos.</li> </ul>
Fugas de agua	La junta de la puerta está dañada.	<ul style="list-style-type: none"> <li>• Revise que la junta esté colocada en su sitio y que no se haya roto. Los objetos dejados en los bolsillos podrían causar daños a la lavadora (clavos, tornillos, lápices, bolígrafos).</li> </ul>
	La junta de la puerta no está dañada.	<ul style="list-style-type: none"> <li>• El agua podría gotear de la puerta cuando la misma está abierta. Esto forma parte del funcionamiento normal.</li> </ul>
	Revise la parte posterior izquierda de la lavadora para verificar si hay presencia de agua.	<ul style="list-style-type: none"> <li>• Si esta área se encuentra mojada, existe una condición de espuma excesiva. Utilice menos cantidad de detergente.</li> </ul>
	Las tuberías de toma de agua o la tubería de desagüe no se han conectado correctamente.	<ul style="list-style-type: none"> <li>• Asegúrese de que se han apretado correctamente las conexiones de las tuberías de la lavadora y las llaves de paso y que el extremo de la tubería de desagüe se ha introducido y fijado correctamente al desagüe.</li> </ul>
	Puede que la tubería de desagüe de la vivienda esté obstruida.	<ul style="list-style-type: none"> <li>• Compruebe las tuberías de la vivienda. Puede que sea necesario llamar a un plomero.</li> </ul>
No se desagua	La tubería de desagüe está torcida o no se ha conectado correctamente	<ul style="list-style-type: none"> <li>• Enderece la tubería de desagüe y asegúrese de que la lavadora no está situada sobre la misma.</li> </ul>
	Puede que la tubería de desagüe de la vivienda esté obstruida	<ul style="list-style-type: none"> <li>• Compruebe las tuberías de la vivienda. Puede que sea necesario llamar a un plomero.</li> </ul>
	La manguera de drenaje está un sifón; la manguera de drenaje fue introducida de manera demasiado profunda en el drenaje	<ul style="list-style-type: none"> <li>• Asegúrese de que haya un espacio de aire entre la manguera y el drenaje.</li> </ul>
	El filtro de la bomba de la lavadora podría estar obstruido	<ul style="list-style-type: none"> <li>• Limpie el filtro de la bomba – Abra la puerta de acceso de la bomba (utilice una moneda) y quite el filtro de la bomba girándolo en sentido contrario a las agujas del reloj y jalando hacia fuera. Limpie el filtro, quitando todos los residuos sueltos, y vuelva a colocar el filtro en su lugar.</li> </ul>

Problema	Posible causa	Solución
Ciclo incompleto o el temporizador no avanza	Redistribución de carga automática.	<ul style="list-style-type: none"> <li>El timer agrega 3 minutos al ciclo por cada rebalanceo. Pueden efectuarse 11 ó 15 intentos de rebalancear la carga. Esto es una operación normal. No haga nada; la máquina finalizará el ciclo de lavado.</li> </ul>
	La bomba está tapada.	<ul style="list-style-type: none"> <li>Ver la página 13 sobre cómo limpiar el filtro de la bomba.</li> </ul>
	La manguera de drenaje está torcida o mal conectada.	<ul style="list-style-type: none"> <li>Enderece la manguera de desagüe y verifique que la lavadora no la esté aplastando.</li> </ul>
	El drenaje de la casa puede estar obstruido.	<ul style="list-style-type: none"> <li>Revise la línea de drenaje de la casa. Quizá deba llamar a un plomero.</li> </ul>
	La manguera de drenaje hace efecto sifón; la manguera de drenaje se ha empujado muy profundamente dentro del drenaje.	<ul style="list-style-type: none"> <li>Verifique que exista un espacio de aire entre la manguera y el tubo de drenaje.</li> </ul>
Ruido fuerte o inusual; vibración o movimiento	Se mueve el gabinete	<ul style="list-style-type: none"> <li>La lavadora está diseñada para moverse 1/4" para reducir las fuerzas transmitidas al piso. Este movimiento es normal.</li> </ul>
	Las patas de nivelación de goma no tocan el piso firmemente	<ul style="list-style-type: none"> <li>Presione y tire en la parte trasera derecha y luego en la parte trasera izquierda de su lavadora para verificar que esté nivelada. Si la lavadora está desequilibrada, ajuste las patas de nivelación de goma para que estén firmemente en contacto con el piso y trabadas en su lugar. Su instalador debe corregir este problema.</li> </ul>
	Carga desequilibrada	<ul style="list-style-type: none"> <li>Abra la puerta y redistribuya la carga manualmente. Para controlar la máquina, accione el enjuague y centrifugado sin carga. Si es normal, el desequilibrio fue provocado por la carga.</li> </ul>
	La bomba está tapada	<ul style="list-style-type: none"> <li>Consulte la sección sobre cómo limpiar el filtro de la bomba, en la página 13.</li> </ul>

Problema	Posible causa	Solución
El agua no ingresa a la lavadora o ingresa muy lentamente	Controles automáticos del sistema.	<ul style="list-style-type: none"> <li>Después de presionar START (INICIAR), la lavadora realiza varios controles del sistema. El agua comenzará a correr 60 segundos después de presionar START (INICIAR).</li> </ul>
	El suministro de agua está cerrado.	<ul style="list-style-type: none"> <li>Abra por completo los grifos de agua caliente y fría.</li> </ul>
	Los filtros de válvula de agua quedaron trabados.	<ul style="list-style-type: none"> <li>Cierre el suministro de agua y retire las mangueras de conexión de agua de la parte superior trasera de la lavadora. Utilice un cepillo o palillo de dientes para limpiar los filtros de la máquina. Vuelva a conectar las mangueras y abra el suministro de agua.</li> </ul>
Formación de arrugas	Clasificación inadecuada	<ul style="list-style-type: none"> <li>No mezcle artículos pesados (como prendas de trabajo) con prendas livianas (como blusas).</li> </ul>
	Carga Excesiva	<ul style="list-style-type: none"> <li>Cargue la lavadora de forma que las prendas tengan espacio suficiente para moverse libremente.</li> </ul>
	Ciclo incorrecto de lavado	<ul style="list-style-type: none"> <li>Haga coincidir el ciclo de lavado con el tipo de tela que va a lavar (especialmente para cargas de cuidado fácil).</li> </ul>
	Lavados repetidos en agua demasiado caliente	<ul style="list-style-type: none"> <li>Lave con agua tibia o fría.</li> </ul>
Prendas grises o amarillentas	No se colocó suficiente detergente.	<ul style="list-style-type: none"> <li>Use la cantidad correcta de detergente.</li> </ul>
	No se usó detergente HE (alta eficiencia).	<ul style="list-style-type: none"> <li>Use detergente HE (Alta Eficiencia).</li> </ul>
	Agua dura.	<ul style="list-style-type: none"> <li>Use agua caliente segura para las telas que lava.</li> <li>Use un acondicionador de agua, o instale un sistema para suavizar el agua que alimenta a la lavadora.</li> </ul>
	El agua no está lo suficientemente caliente.	<ul style="list-style-type: none"> <li>Asegúrese de que el calentador de agua de su casa esté suministrando agua a 120°–140°F (48°–60°C).</li> </ul>
	El detergente no se disuelve.	<ul style="list-style-type: none"> <li>Pruebe con un detergente líquido.</li> </ul>
	Transferencia de tintes	<ul style="list-style-type: none"> <li>Clasifique sus prendas por color. Si la etiqueta de cuidado de la prenda dice "Lavar por separado", esto puede indicar que los tintes son inestables.</li> </ul>
Manchas de color	Uso incorrecto del suavizante de telas.	<ul style="list-style-type: none"> <li>Consulte las instrucciones en el envase del suavizante de telas y siga las indicaciones.</li> </ul>
	Transferencia de tintes.	<ul style="list-style-type: none"> <li>Separe los blancos o colores claros de los oscuros.</li> <li>Saque la carga de la lavadora tan pronto como el ciclo finaliza.</li> </ul>
Temperatura de agua incorrecta	El suministro de agua está mal conectado.	<ul style="list-style-type: none"> <li>Verifique que las mangueras estén conectadas a los grifos correctos.</li> </ul>
	El calentador de agua de su casa no está bien configurado.	<ul style="list-style-type: none"> <li>Asegúrese de que el calentador de agua de la casa esté suministrando agua a 120°–140°F (48°–60°C).</li> </ul>
Pequeña variación del color metálico	Esto es normal.	<ul style="list-style-type: none"> <li>Debido a las propiedades metálicas de la pintura utilizada con este producto único, pueden ocurrir pequeñas variaciones de color debido a ángulos de visualización y condiciones de iluminación.</li> </ul>

Problema	Posible causa	Solución
Mal olor dentro de la lavadora.	La lavadora no se usó durante un período prolongado, no se utiliza una calidad recomendada de detergentes HE (alta eficiencia) o se está usando demasiado detergente.	<ul style="list-style-type: none"> <li>• Haga correr un ciclo Basket Clean (Limpieza de Tambor).</li> <li>• En caso de un fuerte olor, puede ser necesario hacer correr el ciclo Basket Clean (Limpieza de Tambor) más de una vez.</li> <li>• Use solamente la cantidad recomendada de detergente en el depósito para detergente.</li> <li>• Use solamente detergente HE (Alta Eficiencia).</li> <li>• Deje la puerta un poco abierta para que el agua se evapore. Se requiere de una supervisión estricta cuando este aparato es utilizado por niños o en su cercanía. No permita que los niños jueguen sobre, con o dentro de este o cualquier otro aparato.</li> </ul>
Pérdida de detergente	Ubicación incorrecta de la pieza del detergente.	<ul style="list-style-type: none"> <li>• Asegúrese de que la pieza del detergente esté bien ubicada y colocada. Nunca coloque detergente más allá de la línea máxima de llenado.</li> </ul>
	Esto es normal.	<ul style="list-style-type: none"> <li>• Es normal ver una pérdida de detergente sobre la junta de la puerta alrededor de 20 segundos después de llenar el depósito.</li> </ul>
Dosificación inadecuada de suavizante o blanqueador	Depósito tapado.	<ul style="list-style-type: none"> <li>• Revise mensualmente el cajón despachador para eliminar los residuos químicos.</li> </ul>
	Se colocó suavizante o blanqueador por encima de la línea máxima de llenado.	<ul style="list-style-type: none"> <li>• Asegúrese de colocar la cantidad correcta de suavizante o blanqueador.</li> </ul>
	Problemas con el suavizante o la tapa del blanqueador.	<ul style="list-style-type: none"> <li>• Verifique que el suavizante o la tapa del blanqueador estén bien colocados en el depósito o no funcionarán.</li> </ul>

## características eléctricas nominales

Tensión de alimentación	120 V
Consumo de corriente	9,51 A
Frecuencia	60 Hz
Presión de agua máxima (Pascales)	800 kPa

## capacidad de su lavadora de ropa

Capacidad (kg) 17 kg

## cargas recomendadas para su lavadora

### Carga Normal

Camisas	9 piezas
Camisetas	9 piezas
Pantalones	8 piezas
Sudaderas	5 piezas
Trusas	15 piezas

### Carga Blancos

Sábanas	9 piezas
Fundas	6 piezas
Toallas	10 piezas

## Póliza de garantía

### Datos de identificación del producto

Este formulario debe ser llenado por el distribuidor.

Producto: _____	Número de serie: _____
Marca: _____	Distribuidor: _____
Modelo: _____	Firma o sello del establecimiento: _____
Fecha en la que el consumidor recibe el producto _____	

Mabe, garantiza este producto en todas sus piezas, componentes y mano de obra por el tiempo de 1 año en su producto final —contado a partir de la fecha de recepción de conformidad del consumidor final— contra cualquier defecto de fabricación y funcionamiento durante el uso normal y doméstico de este producto. Incluye los gastos de transportación del producto que se deriven del cumplimiento de esta póliza dentro de su red de servicio. Esta garantía ampara únicamente el modelo, marca y serie referidos en los "datos de identificación del producto", ubicado en la parte superior del presente documento.

### Conceptos cubiertos por la garantía

Defectos de fabricación que impidan total o parcialmente el correcto funcionamiento del aparato que se presente dentro de los términos de vigencia de esta garantía.

Esta garantía ampara todas las piezas y componentes del producto e incluye la mano de obra, así como el reemplazo de cualquier pieza o componente defectuoso sin costo adicional para el consumidor. Se incluyen también los gastos de transportación del producto que deriven del cumplimiento de la presente, dentro de cualquiera de nuestros centros de servicio indicados en el listado que se incluye en ésta póliza.

### La garantía no podrá hacerse efectiva en los siguientes casos:

- Cuando el producto se hubiese utilizado en condiciones distintas a las normales.
- Cuando el producto no hubiese sido operado de acuerdo con el instructivo de uso que se le acompaña.
- Cuando el producto hubiese sido alterado o reparado por personas y/o talleres de servicio no autorizado por Mabe.

### Procedimiento para hacer efectiva la garantía

Para hacer efectiva la presente garantía, el consumidor deberá presentar esta póliza debidamente sellada por el establecimiento que vendió el producto, o la factura o recibo o comprobante con los datos de identificación de producto que se describen en ésta póliza, en cualquiera de nuestros Centros de Servicio Técnico referidos en la presente póliza o llamando a los teléfonos del directorio incluido en este documento, en donde también los consumidores podrán obtener las partes, consumibles y accesorios correspondientes.

Centros de servicio técnico en México en donde los consumidores pueden hacer efectiva la garantía, obtener partes, componentes, consumibles y accesorios.

#### • Acapulco

Virgilio Uribe #26 Fracc. Costa Azul entre Andrés Sufrend y Jaime Cook 39850 Acapulco, Guerrero (01.744) 482.8075 y (01.744) 482.9045.

#### • Aguascalientes

Jardín del Encino #416. Lindavista 20270 Aguascalientes, Ags. (01.449) 978.7395

#### • Cancún

Av. Miguel Hidalgo Reg. 92 Manzana 47 Lote 10 77516 Cancún, Quintana Roo (01.998) 880.0760, 0820 y 0965

#### • Cd. Juárez

Porfirio Díaz #852 ExHipódromo 32330 Cd. Juárez, Chihuahua (01.656) 616.0418, 0453 y 0454

#### • Cd. Victoria

21 Olivia Ramírez #1333 Col. Pedro J. Méndez 87040 Cd. Victoria, Tamaulipas (01.834) 314.4830

#### • Culiacán

Bldv. E. Zapata #1585 Pte. Fracc. Los Pinos 80120 Culiacán, Sinaloa (01.667) 717.0353, 0458 y 714.1366

#### • Chihuahua

Av. Tecnológico #6107 Col. Lagos 31110 Chihuahua, Chihuahua (01.614) 413.7901, 7012 y 3693

#### • Guadalajara

Av. Inglaterra #4120 Guadalajara Technology Park 45010 Zapopan, Jalisco (01.33) 3669.3125

#### • Cabo San Lucas

Villas del Pacífico manzana 9 lote 38 Fracc. Portales 23473 Cabo San Lucas, B.C.S. (01.624) 146.4024

#### • León

Prolongación Juárez #2830-B, Plaza de Toros 37450 León, Guanajuato (01.477) 770-0003, 06 y 07

#### • Mérida

Calle 22 #323 X 13 y 13a. Ampliación Cd. Industrial 97288 Mérida, Yucatán (01.999) 946.0275, 0916, 3090, 3428 y 3429

#### • México D.F. Norte

ProL. Ings. Militares #156 San Lorenzo Tlaltemango 11210 México, D.F. (01.55) 5227.1000

#### • México D.F. Oriente

Oriente 140-A #189 1er. piso esq. Norte 21 Col. Moctezuma 2da. Sección 15500 México, D.F. (01.55) 5785.5997 y 2643.5042

#### • México D.F. Sur

Av. División del Norte #3281 Col. La Candelaria, Del. Coyoacán entre Árbol del Fuego y Pacífico 04380 México, D.F. (01.55) 5627.1033 y 1674.4886

#### • Monterrey

Carretera Miguel Alemán km 5 Vista sol 67130 Cd. Guadalupe, N.L. (01.81) 8369.7990

#### • Piedras Negras

Daniel Farías #220 Norte Buenavista 26040 Piedras Negras, Coahuila (01.878) 783.2890

#### • Puebla

Calle 24 Sur #3532 (entre 35 y 37 Ote.) Col. Santa Mónica 72540 Puebla, Puebla (01.222) 264.3731, 3490 y 3596

#### • Querétaro

Av. 5 de Febrero #1325 Zona Industrial Benito Juárez 76120 Querétaro, Qro. (01.442) 211.4741, 4697 y 4731

#### • Reynosa

Calle Dr. Puig #406 entre Dr. Calderón y Dr. Glz. Col. Doctores 88690 Reynosa, Tamaulipas (01.899) 924.2254 y 924.6220

#### • San Luis Potosí

Manzana 10, Eje 128 s.n. Zona Industrial del Potosí 78090 San Luis Potosí, S.L.P. (01.444) 826.5688

#### • Tampico

Venustiano Carranza #502 Pte. Col. Centro 89400 Cd. Madero, Tamaulipas (01.833) 215.4067, 216.4666 y 216.2169

#### • Tijuana

Calle 17 #217 Libertad Parte Alta 22300 Tijuana, B.C. (01.664) 682.8217 y 19

#### • Torreón

Bldv. Torreón-Matamoros #6301 Ote. Gustavo Díaz Ordaz 27080 Torreón, Coahuila (01.871) 721.5010 y 5070

#### • Veracruz

Paseo de Las Américas #400 esq. Av. Urano, Centro comercial Plaza Santa Ana Predio Collado Botica 94298 Boca del Río, Veracruz (01.229) 921.1872, 2253, 9931 y 9934

#### • Villahermosa

Calle Carlos Green #119-C casi esq. con Av. Gregorio Méndez ATASTA 86100 Villahermosa, Tabasco (01.993) 354.7350, 7382, 7392 y 7397



El especialista en servicio de línea blanca



Tel. sin costo (dentro de México): **01.800.9029.900**  
Internet: **www.serviplus.com.mx**

Recuerde que su producto está respaldado por SERVIPLUS, la empresa líder en Servicio para línea blanca, donde siempre encontrará el trato amable de profesionales dispuestos a resolver cualquier falla en el funcionamiento de su producto.

Además de respaldar la garantía de su producto, Serviplus le ofrece los siguientes servicios:

- Instalación de línea blanca
- Reparaciones con cargo para aparatos fuera de garantía
- Contratos de extensión de garantía
- Venta de refacciones originales

**México, D.F.**  
01-55-5227-1000

**Monterrey**  
01-81-8369-7990

**Guadalajara**  
01-33-3669-3125

**Costa Rica**  
(506) 2277.2100

**El Salvador**  
(503) 2527.9301  
(503) 2208.1786

**Honduras**  
(504) 221.0034  
(504) 221.1285

**Panamá**  
(507) 261.3911  
(507) 261.3397

**Ecuador**  
1800.73.7847

**Guatemala**  
(502) 6685.6769  
(502) 6685.6771

**Nicaragua**  
(505) 2249.7867  
(505) 2249.6952

**Venezuela**  
(0501) 737.8475

Importado y/o comercializado por:

○ **México**

Mabe S.A. de C.V.  
R.F.C.: MAB911203RR7  
Paseo de Las Palmas #100  
Col. Lomas de Chapultepec  
Delegación Miguel Hidalgo  
México D.F., C.P. 11000  
Teléfono de servicio: 01.800.9029.900

○ **Colombia**

Mabe Colombia S.A.S.  
Carrera 21 No. 74-100  
Parque industrial Alta Suiza  
Manizales - Caldas. Colombia  
U.A.P. #141 de la DIAN  
Teléfono de servicio: 1.800.516.223

○ **Perú**

Mabe Perú S.A.  
Calle Los Antares No. 320 Torre "A" Ofic. 701  
Urb. La Alborada Santiago de Surco - Lima  
R.U.C. 20293670600  
Teléfonos de servicio: 700.5590 y 0800.70630

○ **Chile**

Comercial Mabe Chile Ltda.  
Av. Presidente Riesco No. 5711 piso 14,  
oficina 1403  
Las Condes, Santiago, Chile  
Teléfonos de servicio:  
01.600.364.3000 / 376.8649

○ **Ecuador**

Mabe Ecuador  
KM 14 ½ Vía Daule  
Guayaquil - Ecuador  
RUC: 0991321020001  
Teléfono de servicio: 1.800.737.847

○ **Venezuela**

Mabe Venezuela C.A.  
Av. Sanatorio del Avila, Urb. Boleíta Norte,  
Edif. La Curacao piso 1 al 3,  
Caracas, zona postal 1060  
RIF: J-00046480-4  
Teléfono de servicio: (501) 737.8475



### Certificado de garantía

Durante el plazo de 12 meses a partir de la fecha de compra de este aparato, KRONEN INTERNACIONAL S.A. fabricante y/o importador de este producto, garantiza y se compromete frente al comprador original a reparar o reponer la pieza cuya defectuosidad obedezca a causas de fabricación. Se entiende por reponer a la sustitución de la pieza por otra igual o similar a la original y que a juicio de KRONEN INTERNACIONAL S.A. asegure el correcto funcionamiento de la unidad, no obligándose la Empresa al cambio de la unidad completa.

La garantía quedará anulada si los defectos, faltas mecánicas o deterioros fueran ocasionados por uso abusivo, mal manejo y exceso o caída de tensión.

Caducará igualmente la validez de este certificado en los casos de culpa del adquirente, intervención de personal extraño al servicio técnico autorizado, cambio de propiedad, cambio de domicilio no informado, enmiendas o raspaduras en los datos consignados en este certificado o la factura de compra.

Las reparaciones se realizarán en un plazo máximo de (30) días a partir del recibo fehaciente de solicitud de reparación en nuestro Departamento de Servicio Técnico o Centro de Servicio Autorizado, quienes le otorgarán el número de "orden de servicio" correspondiente.

Este plazo podrá ampliarse por razones de fuerza mayor y casos fortuitos, debiendo previamente comunicarlo el Servicio al usuario. En el caso de que las reparaciones no puedan efectuarse en el domicilio del comprador original, KRONEN INTERNACIONAL, S.A. se hará cargo de los costos del flete y seguro necesarios para el traslado del producto a nuestros talleres o Centros de Servicio Autorizados en un radio máximo de 50 km. de los mismos.

Toda intervención de nuestro personal realizada a pedido del comprador, dentro del plazo de esta garantía, que no fuera originada por falta o defecto cubierto por este certificado, deberá ser abonada por el interesado de acuerdo a la tarifa vigente.

Se deja constancia que la garantía no cubre daños ocasionados al interior y exterior del gabinete producidos por roturas, golpes, rayaduras, caídas, etc., como así tampoco los plásticos y accesorios, las lámparas, ni los daños ocasionados por deficiencias o interrupciones que afecten el circuito eléctrico de conexión, o si los daños fueran producidos por causa de fuerza mayor o caso fortuito, y los ocasionados por mudanzas o traslados.

En ningún caso KRONEN INTERNACIONAL S.A. asume responsabilidad por ningún daño y/o perjuicio, sea directo y/o indirecto que pudiesen sufrir el adquirente, usuarios o terceros en relación al bien, no pudiendo interpretarse esta garantía como generadora de obligaciones distintas a las expresamente indicadas en el presente certificado de garantía.

#### RESPONSABILIDAD NORMAL DEL COMPRADOR ORIGINAL

1. Para que este certificado sea válido es imprescindible que el usuario acredite ante el servicio técnico autorizado por KRONEN INTERNACIONAL S.A. la fecha de compra mediante la factura oficial de compra del aparato, KRONEN INTERNACIONAL S.A. se reserva el derecho de cotejar la exactitud de estos datos contra los registros de control de salida de la Empresa.
2. Que los talones de la garantía sean completados con todos los datos solicitados, y el sello del comercio vendedor. Es de su interés exigirle al mismo que complete los datos que se solicitan en este certificado en el momento de la compra y guardarlo prolijamente, es único medio para gozar de esta garantía.
3. Antes de instalar y usar el aparato, leer cuidadosamente el manual de instrucciones, uso e instalación que se adjunta y respetar sus indicaciones.
4. Conectar correctamente el toma de alimentación previsto con conexión de cable a tierra.
5. Verificar que la tensión de línea corresponda a 220 V y 50 Hz.

#### IMPORTANTE

1. El presente certificado anula cualquier otra garantía implícita o explícita por la cual y expresamente no autorizamos a ninguna otra persona, sociedad o asociación a asumir por nuestra cuenta ninguna responsabilidad con respecto a nuestros productos.
2. Hacemos constar que esta unidad ha sido diseñada para uso familiar, por tal motivo su uso comercial, industrial o afectación a cualquier otro tipo de utilización no está amparado por esta garantía.
3. Cualquier gestión judicial a que pudiera dar lugar la presente, será resuelta ante la Justicia Ordinaria de la Capital Federal.

#### Identificación de la unidad

Propietario: \_\_\_\_\_

Lugar y fecha de compra: \_\_\_\_\_ Factura No.: \_\_\_\_\_

Firma y sello de la casa vendedora: \_\_\_\_\_

#### REGISTRO DEL CERTIFICADO DE GARANTÍA

Identificación de la unidad:

Nombre del propietario: \_\_\_\_\_

Calle: \_\_\_\_\_ No.: \_\_\_\_\_

Localidad: \_\_\_\_\_ Código postal: \_\_\_\_\_

Provincia: \_\_\_\_\_ Teléfono: \_\_\_\_\_

No. factura: \_\_\_\_\_ Fecha de compra: \_\_\_\_\_

Casa vendedora: \_\_\_\_\_



**CERTIFICADO DE GARANTÍA****1 AÑO****CERTIFICADO DE GARANTÍA**

1. COMERCIAL MABE CHILE LTDA. garantiza al comprador que el artefacto vendido ha sido revisado y comprobado su funcionamiento bajo condiciones normales de uso doméstico.
2. COMERCIAL MABE CHILE LTDA. se obliga durante el término de un año contado a partir de la fecha de compra de; producto a reparar sin costo alguno las fallas causadas por defectos de los materiales, componentes o por defectos de fabricación.

Para hacer uso de esta garantía el cliente debe contar con la boleta, factura de compra o la guía de despacho respectiva.

Para solicitar servicio por parte de COMERCIAL MABE CHILE LTDA., el cliente debe contactar nuestro call center al número 376.8649 en la región metropolitana, al 600-364-3000 para el resto del país o en el si sitio Web [www.serviciomabe.cl](http://www.serviciomabe.cl)

Así mismo, COMERCIAL MABE CHILE LTDA. se entiende autorizada para efectuar una revisión técnica del artefacto previa a la orden de reparación y/o sustitución del mismo. En todo caso el comprador conviene expresamente en que la sustitución del artefacto solo se procederá en caso de que, a pesar de la intervención técnica autorizada, el defecto sea de tal naturaleza que no sea factible su reparación, a juicio de COMERCIAL MABE CHILE LTDA.

3. **EXCLUSIONES DE GARANTÍA:** Esta garantía no cubre los daños causados por mal trato, accidente, por transporte, uso diferente al indicado en las instrucciones de manejo, por causas de las condiciones ambientales en que se instale o daños por uso inapropiado del artefacto como uso industrial o comercial en restaurantes, hoteles, moteles, lavanderías, hogares de acogida, casas de reposo, fábricas. Tampoco cubre averías causadas por el empleo de energía eléctrica diferente a la especificada, daños causados por fluctuaciones de voltaje o ciclaje, o por causas fuera del control de COMERCIAL MABE CHILE LTDA. como corto circuito, sobrecargas accidentales en la línea de alimentación o sobrecargas por causa de descargas eléctricas, intervención técnica no autorizada, y en fin, cualquier otra causa semejante a las anteriores.

En el caso de incurrir en destapes de bomba de lavadora, corrección de instalaciones que afecten el funcionamiento correcto del producto hechas por personal ajeno a COMERCIAL MABE CHILE LTDA., deben ser pagadas por el consumidor final al servicio técnico asignado para atenderlo.

4. **CANCELACION DE LA GARANTÍA:** Este certificado quedará automáticamente cancelado por las siguientes causas:
  - a) Intervención técnica del artefacto por personas no autorizadas por COMERCIAL MABE CHILE LTDA., ya sea en la instalación o reparación de los productos que requieren ser intervenidos o abiertos para su correcto funcionamiento como son los equipos de Aire Acondicionado, Máquinas Lavadoras y Secadoras de uso comercial o Doméstico y cualquier producto comercializado por la compañía.
  - b) Por eliminación o modificación de los números de serie o la rotura de cualquier sello que el artefacto lleva.
  - c) Por la alteración o falsedad de la información suministrada en este certificado.
  - d) Por el vencimiento del término de vigencia de la garantía.
5. COMERCIAL MABE CHILE LTDA. no asumirá, ni autoriza asumir a su nombre otras obligaciones en relación con la venta de artefactos o cualquiera de sus partes, diferentes a las contempladas en este certificado.

**ADVERTENCIA**

Las visitas de nuestros técnicos por causas injustificadas, dan lugar al pago por parte del usuario del valor correspondiente al transporte y el tiempo del técnico.

Rogamos por lo tanto, antes de solicitar un servicio, comprobar todos los puntos acerca del funcionamiento indicados en el manual de instrucciones.







- Mabe garantiza la disponibilidad de repuestos por cinco (5) años.
- El cubrimiento de los gastos de transportación podrían variar dependiendo de la localidad del usuario final.

### **Cancelación de la garantía**

El amparo bajo la garantía quedará automáticamente cancelada por las siguientes causas:

- Por la eliminación o modificación del número de serie o la ruptura de cualquier sello que tenga el artefacto.
- Por la alteración de la información suministrada en este certificado o sobre el producto.

Mabe no asumirá ni autorizará asumir a su nombre otras obligaciones en relación con la venta del producto o cualquiera de sus partes, diferentes a las contempladas en este certificado.

### **ADVERTENCIAS:**

- Esta garantía no es de cubrimiento internacional, solo tiene vigencia en el país donde fue adquirido el producto, de acuerdo con los términos establecidos para cada país por parte del fabricante y respetando las leyes de garantía del mismo. Para respaldar el origen del producto, es necesario que el usuario presente el documento de compra o factura, si así se le requiere.
- Pasado un (1) mes a partir de la fecha prevista para la devolución o la fecha en que el consumidor debía aceptar o rechazar expresamente el servicio, y no acuda a retirar el bien, el Centro de Servicio Técnico lo requerirá para que lo retire dentro de los dos (2) meses siguientes a la remisión de la comunicación. Si el consumidor no lo retira, se entenderá por ley que abandona el bien. En dado caso, el Centro de Servicio Técnico dispondrá del mismo conforme con la reglamentación que expida el gobierno nacional para tal efecto. Los gastos que se deriven por el abandono del bien (almacenamiento, bodegaje y mantenimiento), deberán ser asumidos por el consumidor.

**IMPORTANTE:** Las siguientes condiciones no se consideran como uso normal del aparato por lo que deben tenerse en cuenta para hacer válida esta garantía. La garantía no podrá hacerse efectiva en los siguientes casos:

- El uso del aparato con fines comerciales, de prestación de servicios o cualquier otro propósito que no sea estrictamente doméstico.
- Daños causados por fluctuaciones de voltaje provocadas por corto circuito, sobrecargas accidentales en la línea de alimentación o sobrecargas por causa de descargas eléctricas.
- Daños por uso de partes que no sean genuinas.
- Daños en el producto causados por su transportación, cuando esta sea por cuenta del consumidor.
- Daños al producto causados por accidente, fuego, inundaciones o actos de la naturaleza.
- Cualquier otra condición de instalación y operación diferente a la especificada en el instructivo de uso.
- Daños ocasionados por mal manejo del cliente, por animales (roedores, insectos, otros), por polvo o por causa de las condiciones ambientales en que se instale el producto.



